

# Inspiron 15

## Seria 7000

# Instrukcja użytkownika

**Model komputera: Inspiron 7537**

**Model wg normy: P36F**

**Typ wg normy: P36F001**



# Uwagi, przestrogi i ostrzeżenia



**UWAGA:** Napis UWAGA wskazuje ważną informację, która pozwala lepiej wykorzystać posiadany komputer.



**PRZESTROGA:** Napis PRZESTROGA informuje o sytuacjach, w których postępowanie niezgodne z instrukcjami może doprowadzić do uszkodzenia sprzętu lub utraty danych.



**OSTRZEŻENIE:** Napis OSTRZEŻENIE informuje o sytuacjach, w których występuje ryzyko uszkodzenia sprzętu, obrażeń ciała lub śmierci.

---

© 2013 Dell Inc.

Znaki towarowe użyte w tekście: Dell™, logo DELL i Inspiron™ są znakami towarowymi firmy Dell Inc.; Microsoft® i Windows® są zastrzeżonymi znakami towarowymi firmy Microsoft Corporation w Stanach Zjednoczonych i/lub w innych krajach. Bluetooth® jest zastrzeżonym znakiem towarowym firmy Bluetooth SIG, Inc. i jest wykorzystywany przez firmę Dell na podstawie licencji.

# Spis treści

<b>Przed przystąpieniem do serwisowania komputera</b> . . . . .	<b>9</b>
Przed rozpoczęciem pracy. . . . .	9
Zalecane narzędzia . . . . .	9
Instrukcje dotyczące bezpieczeństwa . . . . .	10
<b>Po zakończeniu serwisowania komputera</b> . . . . .	<b>11</b>
<b>Wymontowywanie pokrywy dolnej</b> . . . . .	<b>12</b>
Procedura . . . . .	12
<b>Instalowanie pokrywy dolnej</b> . . . . .	<b>13</b>
Procedura . . . . .	13
<b>Wymontowywanie akumulatora</b> . . . . .	<b>14</b>
Przed wykonaniem procedury . . . . .	14
Procedura . . . . .	14
<b>Instalowanie akumulatora</b> . . . . .	<b>15</b>
Procedura . . . . .	15
Po wykonaniu procedury . . . . .	15
<b>Wymontowywanie modułów pamięci</b> . . . . .	<b>16</b>
Przed wykonaniem procedury . . . . .	16
Procedura . . . . .	16
<b>Instalowanie modułów pamięci</b> . . . . .	<b>17</b>
Procedura . . . . .	17
Po wykonaniu procedury . . . . .	17
<b>Wymontowywanie dysku twardego</b> . . . . .	<b>18</b>
Przed wykonaniem procedury . . . . .	18
Procedura . . . . .	18

<b>Instalowanie dysku twardego</b> . . . . .	<b>20</b>
Procedura . . . . .	20
Po wykonaniu procedury . . . . .	20
<b>Wymontowywanie karty sieci bezprzewodowej</b> . . .	<b>21</b>
Przed wykonaniem procedury . . . . .	21
Procedura . . . . .	21
<b>Instalowanie karty sieci bezprzewodowej</b> . . . . .	<b>22</b>
Procedura . . . . .	22
Po wykonaniu procedury . . . . .	22
<b>Wymontowywanie klawiatury</b> . . . . .	<b>23</b>
Przed wykonaniem procedury . . . . .	23
Procedura . . . . .	23
<b>Instalowanie klawiatury</b> . . . . .	<b>26</b>
Procedura . . . . .	26
Po wykonaniu procedury . . . . .	26
<b>Wymontowywanie pokrywy wewnętrznej</b> . . . . .	<b>27</b>
Przed wykonaniem procedury . . . . .	27
Procedura . . . . .	28
<b>Instalowanie pokrywy wewnętrznej</b> . . . . .	<b>30</b>
Procedura . . . . .	30
Po wykonaniu procedury . . . . .	30
<b>Wymontowywanie baterii pastylkowej</b> . . . . .	<b>31</b>
Przed wykonaniem procedury . . . . .	31
Procedura . . . . .	32
<b>Instalowanie baterii pastylkowej</b> . . . . .	<b>33</b>
Procedura . . . . .	33
Po wykonaniu procedury . . . . .	33
<b>Wymontowywanie głośników</b> . . . . .	<b>34</b>
Przed wykonaniem procedury . . . . .	34
Procedura . . . . .	35

<b>Instalowanie głośników</b> .....	<b>36</b>
Procedura .....	36
Po wykonaniu procedury .....	36
<b>Wymontowywanie zestawu chłodzącego</b> .....	<b>37</b>
Przed wykonaniem procedury .....	37
Procedura .....	38
<b>Instalowanie zestawu chłodzącego</b> .....	<b>39</b>
Procedura .....	39
Po wykonaniu procedury .....	39
<b>Wymontowywanie płyty USB</b> .....	<b>40</b>
Przed wykonaniem procedury .....	40
Procedura .....	41
<b>Instalowanie płyty USB</b> .....	<b>42</b>
Procedura .....	42
Po wykonaniu procedury .....	42
<b>Wymontowywanie gniazda zasilacza</b> .....	<b>43</b>
Przed wykonaniem procedury .....	43
Procedura .....	44
<b>Instalowanie gniazda zasilacza</b> .....	<b>47</b>
Procedura .....	47
Po wykonaniu procedury .....	47
<b>Wymontowywanie płyty systemowej</b> .....	<b>48</b>
Przed wykonaniem procedury .....	48
Procedura .....	49
<b>Instalowanie płyty systemowej</b> .....	<b>53</b>
Procedura .....	53
Po wykonaniu procedury .....	53
Wprowadzanie znacznika serwisowego w systemie BIOS .....	54

<b>Wymontowywanie zestawu wyświetlacza</b> . . . . .	<b>55</b>
Przed wykonaniem procedury . . . . .	55
Procedura . . . . .	56
<b>Instalowanie zestawu wyświetlacza</b> . . . . .	<b>59</b>
Procedura . . . . .	59
Po wykonaniu procedury . . . . .	59
<b>Wymontowywanie osłony wyświetlacza</b> . . . . .	<b>60</b>
Przed wykonaniem procedury . . . . .	60
Procedura . . . . .	61
<b>Instalowanie osłony wyświetlacza</b> . . . . .	<b>63</b>
Procedura . . . . .	63
Po wykonaniu procedury . . . . .	63
<b>Wymontowywanie modułu kamery</b> . . . . .	<b>64</b>
Przed wykonaniem procedury . . . . .	64
Procedura . . . . .	65
<b>Instalowanie modułu kamery</b> . . . . .	<b>66</b>
Procedura . . . . .	66
Po wykonaniu procedury . . . . .	66
<b>Wymontowywanie panelu wyświetlacza</b> . . . . .	<b>67</b>
Przed wykonaniem procedury . . . . .	67
Procedura . . . . .	68
<b>Instalowanie panelu wyświetlacza</b> . . . . .	<b>70</b>
Procedura . . . . .	70
Po wykonaniu procedury . . . . .	70
<b>Wymontowywanie zawiasów wyświetlacza</b> . . . . .	<b>71</b>
Przed wykonaniem procedury . . . . .	71
Procedura . . . . .	72
<b>Instalowanie zawiasów wyświetlacza</b> . . . . .	<b>73</b>
Procedura . . . . .	73
Po wykonaniu procedury . . . . .	73

<b>Wymontowywanie podparcia dłoni . . . . .</b>	<b>74</b>
Przed wykonaniem procedury . . . . .	74
Procedura . . . . .	75
<b>Instalowanie podparcia dłoni . . . . .</b>	<b>77</b>
Procedura . . . . .	77
Po wykonaniu procedury . . . . .	77
<b>Ładowanie systemu BIOS . . . . .</b>	<b>78</b>





# Przed przystąpieniem do serwisowania komputera

---

## Przed rozpoczęciem pracy

 **PRZESTROGA:** Aby zapobiec utracie danych, należy zapisać i zamknąć wszystkie otwarte pliki i zakończyć wszystkie programy.

- 1 Zapisz i zamknij wszystkie otwarte pliki, zamknij wszystkie otwarte programy, a następnie wyłącz komputer.

Wskaż prawy dolny lub prawy górny róg ekranu, aby otworzyć pasek boczny paneli, a następnie kliknij kolejno polecenia **Ustawienia** → **Zasilanie** → **Zamknij**.



**UWAGA:** Jeśli używasz innego systemu operacyjnego, wyłącz komputer zgodnie z instrukcjami odpowiednimi dla tego systemu.

- 2 Po wyłączeniu komputera odłącz go od gniazdka elektrycznego.
- 3 Odłącz od komputera wszystkie kable, takie jak kabel zasilania i kable USB.
- 4 Odłącz od komputera wszystkie urządzenia peryferyjne.









## Zalecane narzędzia

Procedury przedstawione w tym dokumencie wymagają użycia następujących narzędzi:

- Wkrętak krzyżakowy
- Wkrętak Torx #5 (T5)
- Rysik z tworzywa sztucznego

# Instrukcje dotyczące bezpieczeństwa

Aby uchronić komputer przed uszkodzeniem i zapewnić sobie bezpieczeństwo, należy przestrzegać następujących zaleceń dotyczących bezpieczeństwa.

-  **OSTRZEŻENIE:** Przed przystąpieniem do wykonywania czynności wymagających otwarcia obudowy komputera należy zapoznać się z instrukcjami dotyczącymi bezpieczeństwa dostarczonymi z komputerem. Dodatkowe zalecenia dotyczące bezpieczeństwa można znaleźć na stronie głównej Regulatory Compliance (Informacje o zgodności z przepisami prawnymi) pod adresem [dell.com/regulatory\\_compliance](http://dell.com/regulatory_compliance).
-  **OSTRZEŻENIE:** Przed otwarciem jakichkolwiek pokryw lub paneli należy odłączyć komputer od wszystkich źródeł zasilania. Po zakończeniu pracy należy najpierw zainstalować wszystkie pokrywy i panele oraz wkręcić śruby, a dopiero potem podłączyć zasilanie.
-  **PRZESTROGA:** Procedury wymagające otwarcia pokrywy komputera i dostępu do wewnętrznych podzespołów powinny być wykonywane tylko przez wykwalifikowanych serwisantów. W instrukcjach dotyczących bezpieczeństwa można znaleźć więcej informacji o niezbędnych środkach ostrożności, pracy z wewnętrznymi podzespołami komputera i ochronie przed wyładowaniami elektrostatycznymi.
-  **PRZESTROGA:** Aby uniknąć uszkodzenia komputera, należy pracować na płaskiej i czystej powierzchni.
-  **PRZESTROGA:** Przy odłączaniu kabla należy pociągnąć za wtyczkę lub uchwyt, a nie za sam kabel. Niektóre kable mają złącza z zatraskami lub nakrętki, które należy otworzyć lub odkręcić przed odłączeniem kabla. Odłączając kable, należy je trzymać w linii prostej, aby uniknąć wygięcia styków w złączach. Podłączając kable, należy zwrócić uwagę na prawidłowe zorientowanie złączy i gniazd.
-  **PRZESTROGA:** Karty i podzespoły należy trzymać za krawędzie i unikać dotykania styków i złączy.
-  **PRZESTROGA:** Przed dotknięciem dowolnego elementu wewnątrz komputera należy pozbyć się ładunków elektrostatycznych z ciała, dotykając dowolnej nielakierowanej powierzchni komputera, np. metalowych elementów z tyłu komputera. Podczas pracy należy okresowo dotykać nielakierowanej powierzchni metalowej w celu odprowadzenia ładunków elektrostatycznych, które mogłyby spowodować uszkodzenie wewnętrznych elementów.
-  **PRZESTROGA:** Jeśli w czytniku kart pamięci znajduje się karta, należy ją nacisnąć i wyjąć.

# Po zakończeniu serwisowania komputera

---

 **PRZESTROGA:** Pozostawienie nieużywanych lub nieprzykręconych śrub wewnątrz komputera może poważnie uszkodzić komputer.

- 1 Przykręć wszystkie śruby i sprawdź, czy żadne nieużywane śruby nie pozostały wewnątrz komputera.
- 2 Podłącz do komputera wszelkie kable, urządzenia peryferyjne i inne elementy odłączone przed przystąpieniem do pracy.
- 3 Podłącz komputer do gniazdka elektrycznego.
- 4 Włącz komputer.

# Wymontowywanie pokrywy dolnej

**⚠ OSTRZEŻENIE:** Przed przystąpieniem do wykonywania czynności wymagających otwarcia obudowy komputera należy zapoznać się z instrukcjami dotyczącymi bezpieczeństwa dostarczonymi z komputerem i wykonać procedurę przedstawioną w sekcji „Przed przystąpieniem do serwisowania komputera” na stronie 9. Po zakończeniu serwisowania komputera należy wykonać procedurę przedstawioną w sekcji „Po zakończeniu serwisowania komputera” na stronie 11. Dodatkowe zalecenia dotyczące bezpieczeństwa można znaleźć na stronie głównej Regulatory Compliance (Informacje o zgodności z przepisami prawnymi) pod adresem [dell.com/regulatory\\_compliance](http://dell.com/regulatory_compliance).

## Procedura

- 1 Zamknij wyświetlacz i odwróć komputer.
- 2 Poluzuj śruby osadzone mocujące pokrywę dolną do zestawu podparcia dłoni.
- 3 Wykręć śruby mocujące pokrywę dolną do zestawu podparcia dłoni.
- 4 Rysikiem z tworzywa sztucznego podważ pokrywę dolną, aby ją uwolnić z pokrywy wewnętrznej.

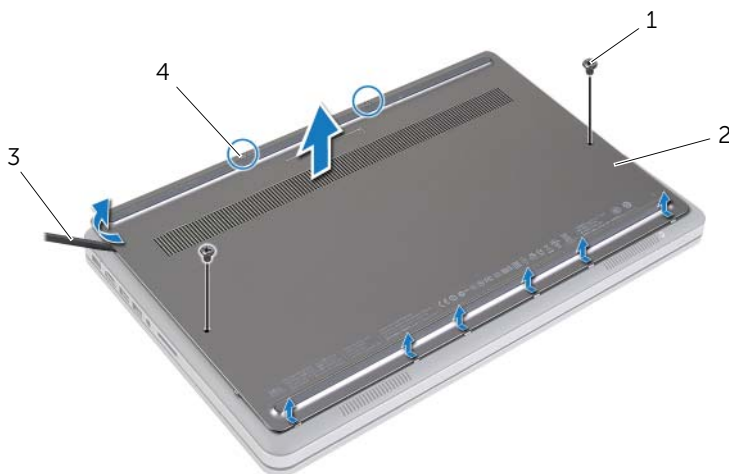

1	śruby (2)	2	pokrywa dolna
3	ryśnik z tworzywa sztucznego	4	śruby mocujące (2)

# Instalowanie pokrywy dolnej

---

 **OSTRZEŻENIE:** Przed przystąpieniem do wykonywania czynności wymagających otwarcia obudowy komputera należy zapoznać się z instrukcjami dotyczącymi bezpieczeństwa dostarczonymi z komputerem i wykonać procedurę przedstawioną w sekcji „Przed przystąpieniem do serwisowania komputera” na stronie 9. Po zakończeniu serwisowania komputera należy wykonać procedurę przedstawioną w sekcji „Po zakończeniu serwisowania komputera” na stronie 11. Dodatkowe zalecenia dotyczące bezpieczeństwa można znaleźć na stronie głównej Regulatory Compliance (Informacje o zgodności z przepisami prawnymi) pod adresem [dell.com/regulatory\\_compliance](https://dell.com/regulatory_compliance).

## Procedura

- 1 Wsuń zaczepy w pokrywie dolnej do szczelin w pokrywie wewnętrznej i wciśnij pokrywę dolną na miejsce.
- 2 Wkręć śruby mocujące pokrywę dolną do pokrywy wewnętrznej.
- 3 Wkręć śruby osadzone mocujące pokrywę dolną do pokrywy wewnętrznej.
- 4 Odwróć komputer, otwórz wyświetlacz, a następnie włącz komputer.

# Wymontowywanie akumulatora

**⚠ OSTRZEŻENIE:** Przed przystąpieniem do wykonywania czynności wymagających otwarcia obudowy komputera należy zapoznać się z instrukcjami dotyczącymi bezpieczeństwa dostarczonymi z komputerem i wykonać procedurę przedstawioną w sekcji „Przed przystąpieniem do serwisowania komputera” na stronie 9. Po zakończeniu serwisowania komputera należy wykonać procedurę przedstawioną w sekcji „Po zakończeniu serwisowania komputera” na stronie 11. Dodatkowe zalecenia dotyczące bezpieczeństwa można znaleźć na stronie głównej Regulatory Compliance (Informacje o zgodności z przepisami prawnymi) pod adresem [dell.com/regulatory\\_compliance](http://dell.com/regulatory_compliance).

## Przed wykonaniem procedury

Wymontuj pokrywę dolną. Zobacz „Wymontowywanie pokrywy dolnej” na stronie 12.

## Procedura

- 1 Wykręć śruby mocujące akumulator do pokrywy wewnętrznej.
- 2 Pociągając za uchwyt, wyjmij akumulator z pokrywy wewnętrznej.

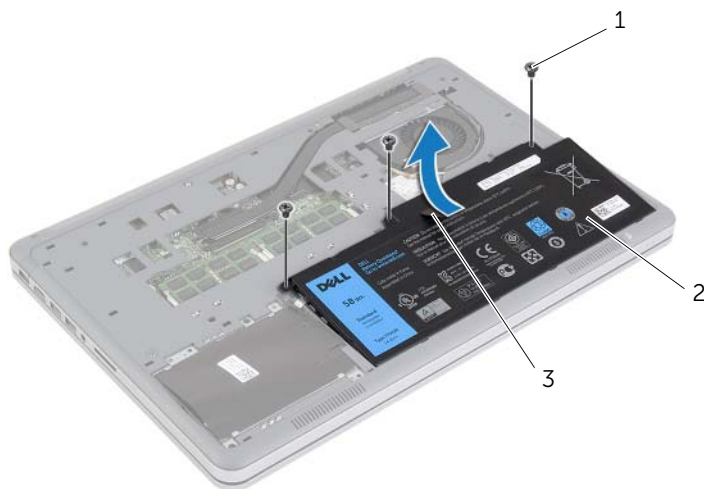

1 śruby (3)

2 akumulator

3 uchwyt

- 3 Odwróć komputer, otwórz wyświetlacz, a następnie naciśnij przycisk zasilania i przytrzymaj przez ok. 5 sekund, aby odprowadzić ładunki elektryczne z płyty systemowej.

# Instalowanie akumulatora

---

 **OSTRZEŻENIE:** Przed przystąpieniem do wykonywania czynności wymagających otwarcia obudowy komputera należy zapoznać się z instrukcjami dotyczącymi bezpieczeństwa dostarczonymi z komputerem i wykonać procedurę przedstawioną w sekcji „Przed przystąpieniem do serwisowania komputera” na stronie 9. Po zakończeniu serwisowania komputera należy wykonać procedurę przedstawioną w sekcji „Po zakończeniu serwisowania komputera” na stronie 11. Dodatkowe zalecenia dotyczące bezpieczeństwa można znaleźć na stronie głównej Regulatory Compliance (Informacje o zgodności z przepisami prawnymi) pod adresem [dell.com/regulatory\\_compliance](https://dell.com/regulatory_compliance).

## Procedura

- 1 Dopasuj otwory na śruby w akumulatorze do otworów w pokrywie wewnętrznej i dociśnij akumulator, aby podłączyć go do płyty systemowej.
- 2 Wkręć śruby mocujące akumulator do pokrywy wewnętrznej.

## Po wykonaniu procedury

Zainstaluj pokrywę dolną. Zobacz „Instalowanie pokrywy dolnej” na stronie 13.

# Wymontowywanie modułów pamięci

**⚠ OSTRZEŻENIE:** Przed przystąpieniem do wykonywania czynności wymagających otwarcia obudowy komputera należy zapoznać się z instrukcjami dotyczącymi bezpieczeństwa dostarczonymi z komputerem i wykonać procedurę przedstawioną w sekcji „Przed przystąpieniem do serwisowania komputera” na stronie 9. Po zakończeniu serwisowania komputera należy wykonać procedurę przedstawioną w sekcji „Po zakończeniu serwisowania komputera” na stronie 11. Dodatkowe zalecenia dotyczące bezpieczeństwa można znaleźć na stronie głównej Regulatory Compliance (Informacje o zgodności z przepisami prawnymi) pod adresem [dell.com/regulatory\\_compliance](http://dell.com/regulatory_compliance).

## Przed wykonaniem procedury

- 1 Wymontuj pokrywę dolną. Zobacz „Wymontowywanie pokrywy dolnej” na stronie 12.
- 2 Wymontuj akumulator. Zobacz „Wymontowywanie akumulatora” na stronie 14.

## Procedura

- 1 Ostrożnie rozciągnij palcami zatrzaski zabezpieczające znajdujące się na końcach każdego gniazda modułu pamięci, aż moduł odskoczy.
- 2 Wymij moduł pamięci z gniazda.

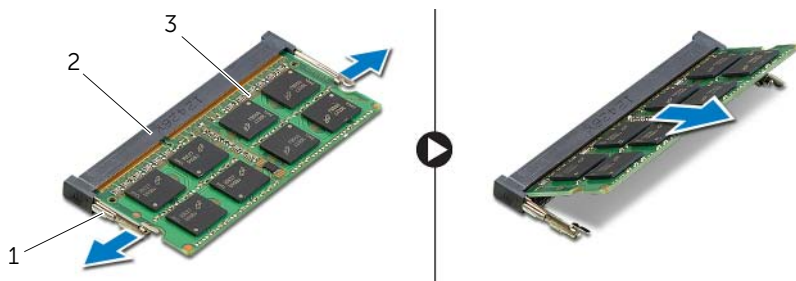

1 zatrzaski (2)

2 gniazdo modułu pamięci

3 moduł pamięci



# Instalowanie modułów pamięci

---

 **OSTRZEŻENIE:** Przed przystąpieniem do wykonywania czynności wymagających otwarcia obudowy komputera należy zapoznać się z instrukcjami dotyczącymi bezpieczeństwa dostarczonymi z komputerem i wykonać procedurę przedstawioną w sekcji „Przed przystąpieniem do serwisowania komputera” na stronie 9. Po zakończeniu serwisowania komputera należy wykonać procedurę przedstawioną w sekcji „Po zakończeniu serwisowania komputera” na stronie 11. Dodatkowe zalecenia dotyczące bezpieczeństwa można znaleźć na stronie głównej Regulatory Compliance (Informacje o zgodności z przepisami prawnymi) pod adresem [dell.com/regulatory\\_compliance](https://dell.com/regulatory_compliance).

## Procedura

- 1 Dopasuj wycięcie w module pamięci do wypustki w gnieździe.
- 2 Mocno wsuń moduł pamięci do gniazda pod kątem 45 stopni i dociśnij, aż zostanie osadzony.

 **UWAGA:** Jeśli nie usłyszysz kliknięcia, wyjmij moduł pamięci i zainstaluj go ponownie.

## Po wykonaniu procedury

- 1 Zainstaluj akumulator. Zobacz „Instalowanie akumulatora” na stronie 15.
- 2 Zainstaluj pokrywę dolną. Zobacz „Instalowanie pokrywy dolnej” na stronie 13.

# Wymontowywanie dysku twardego

**!** **OSTRZEŻENIE:** Przed przystąpieniem do wykonywania czynności wymagających otwarcia obudowy komputera należy zapoznać się z instrukcjami dotyczącymi bezpieczeństwa dostarczonymi z komputerem i wykonać procedurę przedstawioną w sekcji „Przed przystąpieniem do serwisowania komputera” na stronie 9. Po zakończeniu serwisowania komputera należy wykonać procedurę przedstawioną w sekcji „Po zakończeniu serwisowania komputera” na stronie 11. Dodatkowe zalecenia dotyczące bezpieczeństwa można znaleźć na stronie głównej Regulatory Compliance (Informacje o zgodności z przepisami prawnymi) pod adresem [dell.com/regulatory\\_compliance](http://dell.com/regulatory_compliance).

**△** **PRZESTROGA:** Nie należy wyjmować dysku twardego, gdy komputer jest włączony lub w stanie uśpienia, ponieważ może to spowodować utratę danych.

**△** **PRZESTROGA:** Dyski twarde są bardzo delikatne. Z dyskiem twardym należy obchodzić się bardzo ostrożnie.

## Przed wykonaniem procedury

- 1 Wymontuj pokrywę dolną. Zobacz „Wymontowywanie pokrywy dolnej” na stronie 12.
- 2 Wymontuj akumulator. Zobacz „Wymontowywanie akumulatora” na stronie 14.

## Procedura

- 1 Wykręć śruby mocujące zestaw dysku twardego do pokrywy wewnętrznej.
- 2 Pociągając za uchwyt, ostrożnie podnieś zestaw dysku twardego, a następnie odłącz kabel dysku twardego.

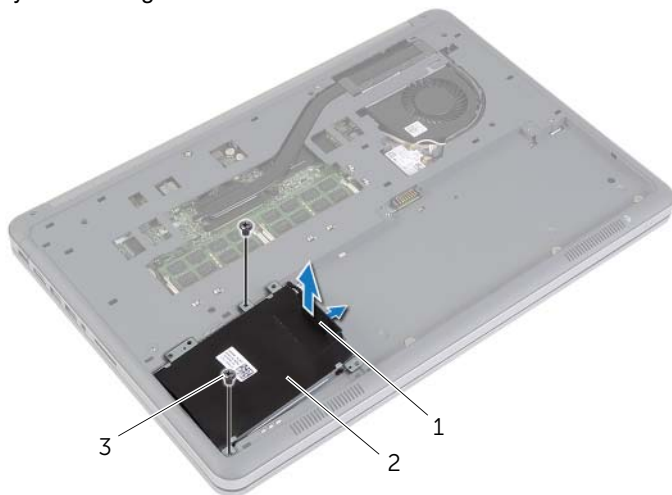

- |   |           |
|---|-----------|
| 1 | uchwyt    |
| 3 | śruby (2) |

- |   |                       |
|---|-----------------------|
| 2 | zestaw dysku twardego |
|---|-----------------------|

- 3 Wykręć śruby mocujące dysk twardy do wspornika.
- 4 Oddziel wspornik od dysku twardego.

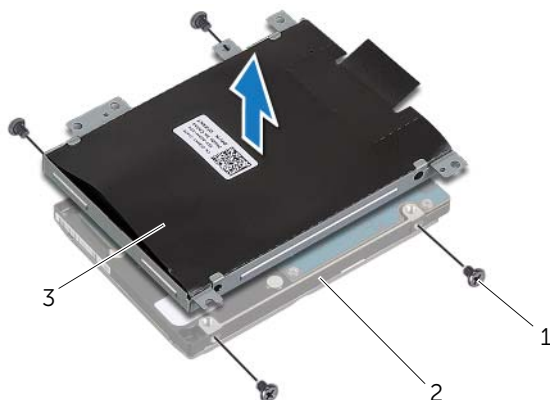

---

1 śruby (4)

2 dysk twardy

---

3 wspornik dysku twardego

---

# Instalowanie dysku twardego

---

 **OSTRZEŻENIE:** Przed przystąpieniem do wykonywania czynności wymagających otwarcia obudowy komputera należy zapoznać się z instrukcjami dotyczącymi bezpieczeństwa dostarczonymi z komputerem i wykonać procedurę przedstawioną w sekcji „Przed przystąpieniem do serwisowania komputera” na stronie 9. Po zakończeniu serwisowania komputera należy wykonać procedurę przedstawioną w sekcji „Po zakończeniu serwisowania komputera” na stronie 11. Dodatkowe zalecenia dotyczące bezpieczeństwa można znaleźć na stronie głównej Regulatory Compliance (Informacje o zgodności z przepisami prawnymi) pod adresem [dell.com/regulatory\\_compliance](http://dell.com/regulatory_compliance).

 **PRZESTROGA:** Nie należy wyjmować dysku twardego, gdy komputer jest włączony lub w stanie uśpienia, ponieważ może to spowodować utratę danych.

 **PRZESTROGA:** Dyski twarde są bardzo delikatne. Z dyskiem twardym należy obchodzić się bardzo ostrożnie.

## Procedura

- 1 Dopasuj otwory na śruby w dysku twardym do otworów we wsporniku dysku twardego.
- 2 Wkręć śruby mocujące dysk twardy do wspornika.
- 3 Podłącz kabel do zestawu dysku twardego.
- 4 Dopasuj otwory na śruby w zestawie dysku twardego do otworów w pokrywie wewnętrznej.
- 5 Wkręć śruby mocujące zestaw dysku twardego do pokrywy wewnętrznej.

## Po wykonaniu procedury

- 1 Zainstaluj akumulator. Zobacz „Instalowanie akumulatora” na stronie 15.
- 2 Zainstaluj pokrywę dolną. Zobacz „Instalowanie pokrywy dolnej” na stronie 13.

# Wymontowywanie karty sieci bezprzewodowej

**⚠ OSTRZEŻENIE:** Przed przystąpieniem do wykonywania czynności wymagających otwarcia obudowy komputera należy zapoznać się z instrukcjami dotyczącymi bezpieczeństwa dostarczonymi z komputerem i wykonać procedurę przedstawioną w sekcji „Przed przystąpieniem do serwisowania komputera” na stronie 9. Po zakończeniu serwisowania komputera należy wykonać procedurę przedstawioną w sekcji „Po zakończeniu serwisowania komputera” na stronie 11. Dodatkowe zalecenia dotyczące bezpieczeństwa można znaleźć na stronie głównej Regulatory Compliance (Informacje o zgodności z przepisami prawnymi) pod adresem [dell.com/regulatory\\_compliance](http://dell.com/regulatory_compliance).

## Przed wykonaniem procedury

- 1 Wymontuj pokrywę dolną. Zobacz „Wymontowywanie pokrywy dolnej” na stronie 12.
- 2 Wymontuj akumulator. Zobacz „Wymontowywanie akumulatora” na stronie 14.

## Procedura

- 1 Odłącz kable antenowe od karty sieci bezprzewodowej.
- 2 Wykręć śrubę mocującą kartę sieci bezprzewodowej do płyty systemowej.
- 3 Wymij kartę sieci bezprzewodowej z płyty systemowej.

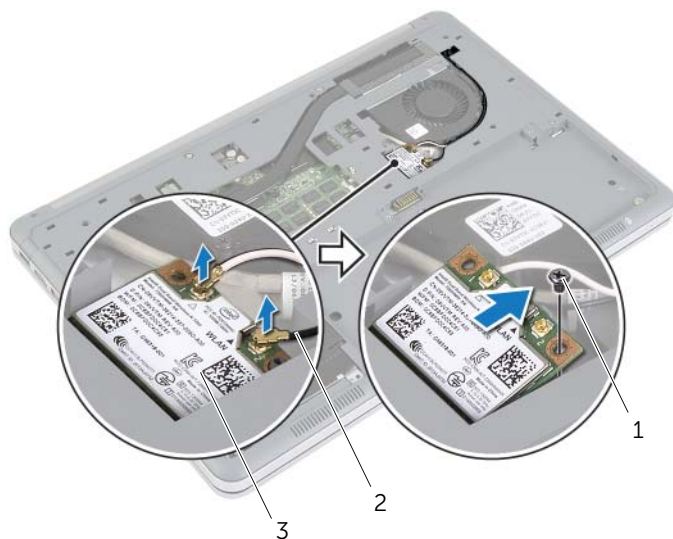

1 śruba

2 kable antenowe (2)

3 karta sieci bezprzewodowej

# Instalowanie karty sieci bezprzewodowej

 **OSTRZEŻENIE:** Przed przystąpieniem do wykonywania czynności wymagających otwarcia obudowy komputera należy zapoznać się z instrukcjami dotyczącymi bezpieczeństwa dostarczonymi z komputerem i wykonać procedurę przedstawioną w sekcji „Przed przystąpieniem do serwisowania komputera” na stronie 9. Po zakończeniu serwisowania komputera należy wykonać procedurę przedstawioną w sekcji „Po zakończeniu serwisowania komputera” na stronie 11. Dodatkowe zalecenia dotyczące bezpieczeństwa można znaleźć na stronie głównej Regulatory Compliance (Informacje o zgodności z przepisami prawnymi) pod adresem [dell.com/regulatory\\_compliance](http://dell.com/regulatory_compliance).

## Procedura

 **PRZESTROGA:** Aby uniknąć uszkodzenia kart sieci bezprzewodowej, nie należy umieszczać pod kartą żadnych kabli.

- 1 Dopasuj wycięcie na karcie sieci bezprzewodowej do wypustki w gnieździe.
- 2 Dociśnij kartę sieci bezprzewodowej w gnieździe na płycie systemowej i wkręć śrubę mocującą kartę do płyty systemowej.
- 3 Podłącz kable antenowe do karty sieci bezprzewodowej.

 **UWAGA:** Każdy kabel jest oznaczony kolorem w pobliżu końcówki.

W poniższej tabeli przedstawiono schemat kolorów kabli antenowych poszczególnych kart sieci bezprzewodowej obsługiwanych w komputerze.

Złącza na karcie sieci bezprzewodowej	Kolor kabla antenowego
Kabel główny (biały trójkąt)	biały
Kabel pomocniczy (czarny trójkąt)	czarny

## Po wykonaniu procedury

- 1 Zainstaluj akumulator. Zobacz „Instalowanie akumulatora” na stronie 15.
- 2 Zainstaluj pokrywę dolną. Zobacz „Instalowanie pokrywy dolnej” na stronie 13.

# Wymontowywanie klawiatury

**⚠ OSTRZEŻENIE:** Przed przystąpieniem do wykonywania czynności wymagających otwarcia obudowy komputera należy zapoznać się z instrukcjami dotyczącymi bezpieczeństwa dostarczonymi z komputerem i wykonać procedurę przedstawioną w sekcji „Przed przystąpieniem do serwisowania komputera” na stronie 9. Po zakończeniu serwisowania komputera należy wykonać procedurę przedstawioną w sekcji „Po zakończeniu serwisowania komputera” na stronie 11. Dodatkowe zalecenia dotyczące bezpieczeństwa można znaleźć na stronie głównej Regulatory Compliance (Informacje o zgodności z przepisami prawnymi) pod adresem [dell.com/regulatory\\_compliance](http://dell.com/regulatory_compliance).

## Przed wykonaniem procedury

- 1 Wymontuj pokrywę dolną. Zobacz „Wymontowywanie pokrywy dolnej” na stronie 12.
- 2 Wymontuj akumulator. Zobacz „Wymontowywanie akumulatora” na stronie 14.

## Procedura

- 1 Wykręć śrubę mocującą klawiaturę do zestawu podparcia dłoni.

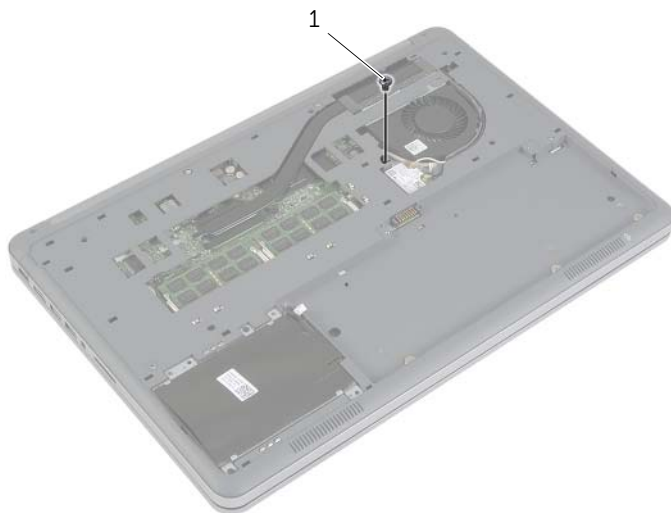

---

1 śruba

---

- 2 Odwróć komputer i otwórz wyświetlacz, odchylając go najdalej, jak to możliwe.
- 3 Rysikiem z tworzywa sztucznego uwolnij zatrzaski mocujące klawiaturę do zestawu podparcia dłoni.
- 4 Ostrożnie odwróć klawiaturę i umieść ją na podparciu dłoni.

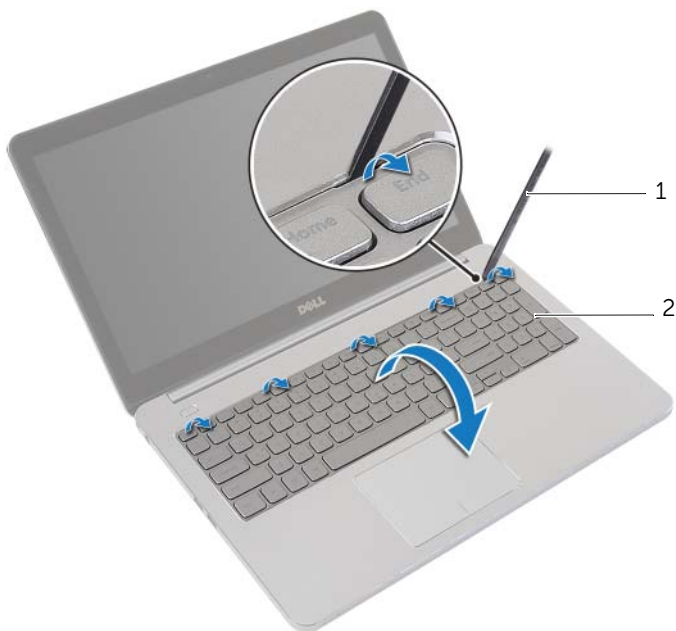

---

1 rysik z tworzywa sztucznego

2 klawiatura

---



- 5 Unieś zatrzaski złączy i odłącz kabel klawiatury i kabel podświetlenia klawiatury od płyty systemowej.
- 6 Wymij klawiaturę z zestawu podparcia dłoni.



1	kabel podświetlenia klawiatury	2	dźwignie złączy (2)
3	kabel klawiatury		

# Instalowanie klawiatury

---

 **OSTRZEŻENIE:** Przed przystąpieniem do wykonywania czynności wymagających otwarcia obudowy komputera należy zapoznać się z instrukcjami dotyczącymi bezpieczeństwa dostarczonymi z komputerem i wykonać procedurę przedstawioną w sekcji „Przed przystąpieniem do serwisowania komputera” na stronie 9. Po zakończeniu serwisowania komputera należy wykonać procedurę przedstawioną w sekcji „Po zakończeniu serwisowania komputera” na stronie 11. Dodatkowe zalecenia dotyczące bezpieczeństwa można znaleźć na stronie głównej Regulatory Compliance (Informacje o zgodności z przepisami prawnymi) pod adresem [dell.com/regulatory\\_compliance](http://dell.com/regulatory_compliance).

## Procedura

- 1 Podłącz kabel klawiatury i kabel podświetlenia klawiatury do płyty systemowej, a następnie dociśnij zatrzaski złączy, aby zamocować kable.
- 2 Ostrożnie odwróć klawiaturę, wsuń zaczepy na klawiaturze do szczelin w zestawie podparcia dłoni i wciśnij klawiaturę na miejsce.
- 3 Zamknij wyświetlacz i odwróć komputer spodem do góry.
- 4 Wkręć śrubę mocującą klawiaturę do zestawu podparcia dłoni.

## Po wykonaniu procedury

- 1 Zainstaluj akumulator. Zobacz „Instalowanie akumulatora” na stronie 15.
- 2 Zainstaluj pokrywę dolną. Zobacz „Instalowanie pokrywy dolnej” na stronie 13.

# Wymontowywanie pokrywy wewnętrznej

---

 **OSTRZEŻENIE:** Przed przystąpieniem do wykonywania czynności wymagających otwarcia obudowy komputera należy zapoznać się z instrukcjami dotyczącymi bezpieczeństwa dostarczonymi z komputerem i wykonać procedurę przedstawioną w sekcji „Przed przystąpieniem do serwisowania komputera” na stronie 9. Po zakończeniu serwisowania komputera należy wykonać procedurę przedstawioną w sekcji „Po zakończeniu serwisowania komputera” na stronie 11. Dodatkowe zalecenia dotyczące bezpieczeństwa można znaleźć na stronie głównej Regulatory Compliance (Informacje o zgodności z przepisami prawnymi) pod adresem [dell.com/regulatory\\_compliance](https://dell.com/regulatory_compliance).

## Przed wykonaniem procedury

- 1 Wymontuj pokrywę dolną. Zobacz „Wymontowywanie pokrywy dolnej” na stronie 12.
- 2 Wymontuj akumulator. Zobacz „Wymontowywanie akumulatora” na stronie 14.
- 3 Wymontuj dysk twardy. Zobacz „Wymontowywanie dysku twardego” na stronie 18.
- 4 Wymontuj kartę sieci bezprzewodowej. Zobacz „Wymontowywanie karty sieci bezprzewodowej” na stronie 21.
- 5 Wymontuj klawiaturę. Zobacz „Wymontowywanie klawiatury” na stronie 23.

## Procedura

- 1 Wykręć śruby mocujące pokrywę wewnętrzną do zestawu podparcia dłoni.



---

1 śruby (2)

2 zestaw podparcia dłoni

---

- 2 Zamknij wyświetlacz i odwróć komputer spodem do góry.
- 3 Wykręć śruby mocujące pokrywę wewnętrzną do zestawu podparcia dłoni.
- 4 Zanotuj sposób poprowadzenia kabli antenowych, a następnie wyjmij kable z przewodnic w pokrywie wewnętrznej.

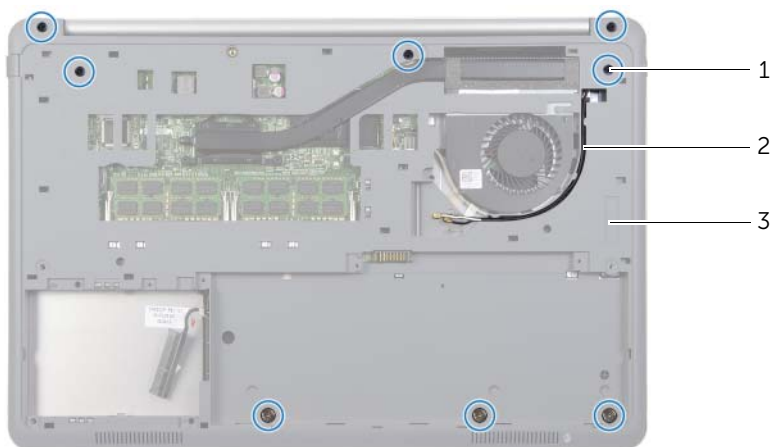

- |   |                    |   |                           |
|---|--------------------|---|---------------------------|
| 1 | śruby (8)          | 2 | przebieg kabli antenowych |
| 3 | pokrywa wewnętrzna |   |                           |

- 5 Rysikiem z tworzywa sztucznego podważ pokrywę wewnętrzną, aby ją uwolnić z zestawu podparcia dłoni.



- |   |                              |   |                    |
|---|------------------------------|---|--------------------|
| 1 | rysiak z tworzywa sztucznego | 2 | pokrywa wewnętrzna |
|---|------------------------------|---|--------------------|

- 6 Unieś pokrywę wewnętrzną i wyjmij kable antenowe z otworu w pokrywie wewnętrznej.

# Instalowanie pokrywy wewnętrznej

---

 **OSTRZEŻENIE:** Przed przystąpieniem do wykonywania czynności wymagających otwarcia obudowy komputera należy zapoznać się z instrukcjami dotyczącymi bezpieczeństwa dostarczonymi z komputerem i wykonać procedurę przedstawioną w sekcji „Przed przystąpieniem do serwisowania komputera” na stronie 9. Po zakończeniu serwisowania komputera należy wykonać procedurę przedstawioną w sekcji „Po zakończeniu serwisowania komputera” na stronie 11. Dodatkowe zalecenia dotyczące bezpieczeństwa można znaleźć na stronie głównej Regulatory Compliance (Informacje o zgodności z przepisami prawnymi) pod adresem [dell.com/regulatory\\_compliance](http://dell.com/regulatory_compliance).

## Procedura

- 1 Umieść kable antenowe w prowadnicach w pokrywie wewnętrznej.
- 2 Dopasuj zaczepty w pokrywie wewnętrznej do szczelin w zestawie podparcia dłoni i umieść pokrywę na miejscu.
- 3 Wkręć śruby mocujące pokrywę wewnętrzną do zestawu podparcia dłoni.
- 4 Odwróć komputer i otwórz wyświetlacz, odchylając go najdalej, jak to możliwe.
- 5 Wkręć śruby mocujące pokrywę wewnętrzną do zestawu podparcia dłoni.

## Po wykonaniu procedury

- 1 Zainstaluj klawiaturę. Zobacz „Instalowanie klawiatury” na stronie 26.
- 2 Zainstaluj kartę sieci bezprzewodowej. Zobacz „Instalowanie karty sieci bezprzewodowej” na stronie 22.
- 3 Zainstaluj dysk twardy. Zobacz „Instalowanie dysku twardego” na stronie 20.
- 4 Zainstaluj akumulator. Zobacz „Instalowanie akumulatora” na stronie 15.
- 5 Zainstaluj pokrywę dolną. Zobacz „Instalowanie pokrywy dolnej” na stronie 13.

# Wymontowywanie baterii pastylkowej

---

 **OSTRZEŻENIE:** Przed przystąpieniem do wykonywania czynności wymagających otwarcia obudowy komputera należy zapoznać się z instrukcjami dotyczącymi bezpieczeństwa dostarczonymi z komputerem i wykonać procedurę przedstawioną w sekcji „Przed przystąpieniem do serwisowania komputera” na stronie 9. Po zakończeniu serwisowania komputera należy wykonać procedurę przedstawioną w sekcji „Po zakończeniu serwisowania komputera” na stronie 11. Dodatkowe zalecenia dotyczące bezpieczeństwa można znaleźć na stronie głównej Regulatory Compliance (Informacje o zgodności z przepisami prawnymi) pod adresem [dell.com/regulatory\\_compliance](https://dell.com/regulatory_compliance).

 **PRZESTROGA:** Wyjęcie baterii pastylkowej spowoduje zresetowanie ustawień systemu BIOS. Zalecane jest zanotowanie aktualnych ustawień systemu BIOS przed wyjęciem baterii pastylkowej.

## Przed wykonaniem procedury

- 1 Wymontuj pokrywę dolną. Zobacz „Wymontowywanie pokrywy dolnej” na stronie 12.
- 2 Wymontuj akumulator. Zobacz „Wymontowywanie akumulatora” na stronie 14.
- 3 Wymontuj dysk twardy. Zobacz „Wymontowywanie dysku twardego” na stronie 18.
- 4 Wymontuj kartę sieci bezprzewodowej. Zobacz „Wymontowywanie karty sieci bezprzewodowej” na stronie 21.
- 5 Wymontuj klawiaturę. Zobacz „Wymontowywanie klawiatury” na stronie 23.
- 6 Wymontuj pokrywę wewnętrzną. Zobacz „Wymontowywanie pokrywy wewnętrznej” na stronie 27.

## Procedura

Rysikiem z tworzywa sztucznego delikatnie podważ baterię pastylkową i wyjmij ją z gniazda na płycie systemowej.



---

1    rysik z tworzywa sztucznego

2    bateria pastylkowa

---



# Instalowanie baterii pastylkowej

---

 **OSTRZEŻENIE:** Przed przystąpieniem do wykonywania czynności wymagających otwarcia obudowy komputera należy zapoznać się z instrukcjami dotyczącymi bezpieczeństwa dostarczonymi z komputerem i wykonać procedurę przedstawioną w sekcji „Przed przystąpieniem do serwisowania komputera” na stronie 9. Po zakończeniu serwisowania komputera należy wykonać procedurę przedstawioną w sekcji „Po zakończeniu serwisowania komputera” na stronie 11. Dodatkowe zalecenia dotyczące bezpieczeństwa można znaleźć na stronie głównej Regulatory Compliance (Informacje o zgodności z przepisami prawnymi) pod adresem [dell.com/regulatory\\_compliance](http://dell.com/regulatory_compliance).

 **OSTRZEŻENIE:** Nieprawidłowe zainstalowanie baterii może grozić jej wybuchem. Baterie i akumulatory należy wymieniać tylko na inne baterie lub akumulatory tego samego typu lub ich odpowiedniki. Zużyte baterie i akumulatory należy utylizować zgodnie z instrukcjami producenta.

## Procedura

Włóż baterię pastylkową z biegunem dodatnim skierowanym do góry do gniazda na płycie systemowej.

## Po wykonaniu procedury

- 1 Zainstaluj pokrywę wewnętrzną. Zobacz „Instalowanie pokrywy wewnętrznej” na stronie 30.
- 2 Zainstaluj klawiaturę. Zobacz „Instalowanie klawiatury” na stronie 26.
- 3 Zainstaluj kartę sieci bezprzewodowej. Zobacz „Instalowanie karty sieci bezprzewodowej” na stronie 22.
- 4 Zainstaluj dysk twardy. Zobacz „Instalowanie dysku twardego” na stronie 20.
- 5 Zainstaluj akumulator. Zobacz „Instalowanie akumulatora” na stronie 15.
- 6 Zainstaluj pokrywę dolną. Zobacz „Instalowanie pokrywy dolnej” na stronie 13.

# Wymontowywanie głośników

---



**OSTRZEŻENIE:** Przed przystąpieniem do wykonywania czynności wymagających otwarcia obudowy komputera należy zapoznać się z instrukcjami dotyczącymi bezpieczeństwa dostarczonymi z komputerem i wykonać procedurę przedstawioną w sekcji „Przed przystąpieniem do serwisowania komputera” na stronie 9. Po zakończeniu serwisowania komputera należy wykonać procedurę przedstawioną w sekcji „Po zakończeniu serwisowania komputera” na stronie 11. Dodatkowe zalecenia dotyczące bezpieczeństwa można znaleźć na stronie głównej Regulatory Compliance (Informacje o zgodności z przepisami prawnymi) pod adresem [dell.com/regulatory\\_compliance](https://dell.com/regulatory_compliance).

## Przed wykonaniem procedury

- 1 Wymontuj pokrywę dolną. Zobacz „Wymontowywanie pokrywy dolnej” na stronie 12.
- 2 Wymontuj akumulator. Zobacz „Wymontowywanie akumulatora” na stronie 14.
- 3 Wymontuj dysk twardy. Zobacz „Wymontowywanie dysku twardego” na stronie 18.
- 4 Wymontuj kartę sieci bezprzewodowej. Zobacz „Wymontowywanie karty sieci bezprzewodowej” na stronie 21.
- 5 Wymontuj klawiaturę. Zobacz „Wymontowywanie klawiatury” na stronie 23.
- 6 Wymontuj pokrywę wewnętrzną. Zobacz „Wymontowywanie pokrywy wewnętrznej” na stronie 27.

## Procedura

- 1 Rysikiem z tworzywa sztucznego uwolnij zaczepy prawego głośnika.
- 2 Uwolnij zaczepy mocujące lewy głośnik do zestawu podparcia dłoni.
- 3 Odłącz kabel głośników od płyty systemowej.
- 4 Wymij kabel głośników z przewodnic w zestawie podparcia dłoni.
- 5 Wymij głośniki razem z kablem z zestawu podparcia dłoni.

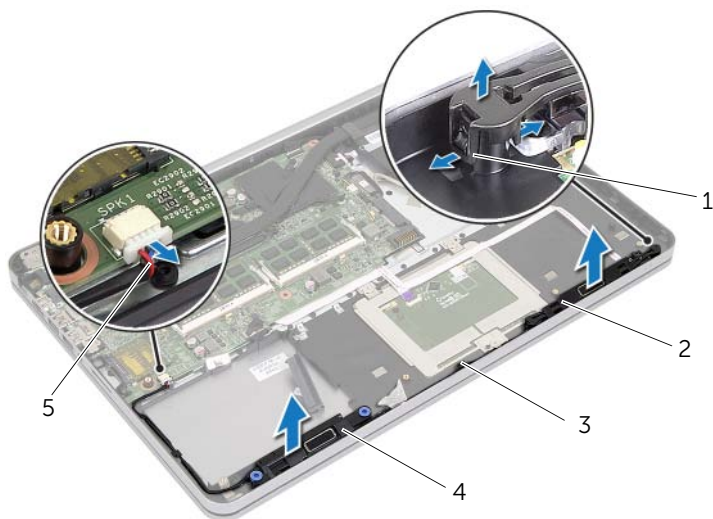

1	zaczepy	2	głośnik lewy
3	przewodnica kabla	4	głośnik prawy
5	kabel głośników		

# Instalowanie głośników

---

 **OSTRZEŻENIE:** Przed przystąpieniem do wykonywania czynności wymagających otwarcia obudowy komputera należy zapoznać się z instrukcjami dotyczącymi bezpieczeństwa dostarczonymi z komputerem i wykonać procedurę przedstawioną w sekcji „Przed przystąpieniem do serwisowania komputera” na stronie 9. Po zakończeniu serwisowania komputera należy wykonać procedurę przedstawioną w sekcji „Po zakończeniu serwisowania komputera” na stronie 11. Dodatkowe zalecenia dotyczące bezpieczeństwa można znaleźć na stronie głównej Regulatory Compliance (Informacje o zgodności z przepisami prawnymi) pod adresem [dell.com/regulatory\\_compliance](http://dell.com/regulatory_compliance).

## Procedura

- 1 Dopasuj wtyki w lewym głośniku do szczelin w zestawie podparcia dłoni i wciśnij głośnik na miejsce.
- 2 Umieść kabel głośnika w prowadnicach w zestawie podparcia dłoni.
- 3 Dopasuj prawy głośnik do wypustek i wciśnij głośnik na miejsce.
- 4 Podłącz kabel głośnika do płyty systemowej.

## Po wykonaniu procedury

- 1 Zainstaluj pokrywę wewnętrzną. Zobacz „Instalowanie pokrywy wewnętrznej” na stronie 30.
- 2 Zainstaluj klawiaturę. Zobacz „Instalowanie klawiatury” na stronie 26.
- 3 Zainstaluj kartę sieci bezprzewodowej. Zobacz „Instalowanie karty sieci bezprzewodowej” na stronie 22.
- 4 Zainstaluj dysk twardy. Zobacz „Instalowanie dysku twardego” na stronie 20.
- 5 Zainstaluj akumulator. Zobacz „Instalowanie akumulatora” na stronie 15.
- 6 Zainstaluj pokrywę dolną. Zobacz „Instalowanie pokrywy dolnej” na stronie 13.

# Wymontowywanie zestawu chłodzącego

---

 **OSTRZEŻENIE:** Przed przystąpieniem do wykonywania czynności wymagających otwarcia obudowy komputera należy zapoznać się z instrukcjami dotyczącymi bezpieczeństwa dostarczonymi z komputerem i wykonać procedurę przedstawioną w sekcji „Przed przystąpieniem do serwisowania komputera” na stronie 9. Po zakończeniu serwisowania komputera należy wykonać procedurę przedstawioną w sekcji „Po zakończeniu serwisowania komputera” na stronie 11. Dodatkowe zalecenia dotyczące bezpieczeństwa można znaleźć na stronie głównej Regulatory Compliance (Informacje o zgodności z przepisami prawnymi) pod adresem [dell.com/regulatory\\_compliance](https://dell.com/regulatory_compliance).

## Przed wykonaniem procedury

- 1 Wymontuj pokrywę dolną. Zobacz „Wymontowywanie pokrywy dolnej” na stronie 12.
- 2 Wymontuj akumulator. Zobacz „Wymontowywanie akumulatora” na stronie 14.
- 3 Wymontuj dysk twardy. Zobacz „Wymontowywanie dysku twardego” na stronie 18.
- 4 Wymontuj kartę sieci bezprzewodowej. Zobacz „Wymontowywanie karty sieci bezprzewodowej” na stronie 21.
- 5 Wymontuj klawiaturę. Zobacz „Wymontowywanie klawiatury” na stronie 23.
- 6 Wymontuj pokrywę wewnętrzną. Zobacz „Wymontowywanie pokrywy wewnętrznej” na stronie 27.

## Procedura

**UWAGA:** Liczba śrub i kształt zestawu chłodzącego są inne w systemach dostarczanych ze zintegrowaną kartą graficzną.

- 1 Odłącz kabel wentylatora od płyty systemowej.
- 2 W kolejności wskazanej na zestawie chłodzącym poluzuj śruby mocujące zestaw chłodzący do płyty systemowej.
- 3 Zdejmij zestaw chłodzący z zestawu podparcia dłoni.

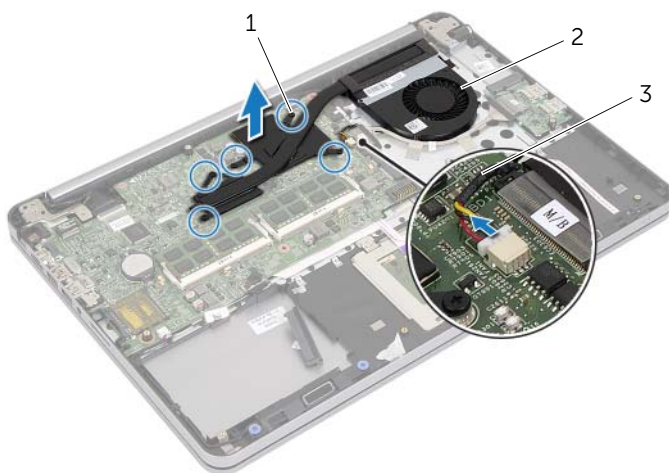

---

1 śruby mocujące (5)

2 zestaw chłodzący

---

3 kabel wentylatora

---

# Instalowanie zestawu chłodzącego

---

 **OSTRZEŻENIE:** Przed przystąpieniem do wykonywania czynności wymagających otwarcia obudowy komputera należy zapoznać się z instrukcjami dotyczącymi bezpieczeństwa dostarczonymi z komputerem i wykonać procedurę przedstawioną w sekcji „Przed przystąpieniem do serwisowania komputera” na stronie 9. Po zakończeniu serwisowania komputera należy wykonać procedurę przedstawioną w sekcji „Po zakończeniu serwisowania komputera” na stronie 11. Dodatkowe zalecenia dotyczące bezpieczeństwa można znaleźć na stronie głównej Regulatory Compliance (Informacje o zgodności z przepisami prawnymi) pod adresem [dell.com/regulatory\\_compliance](http://dell.com/regulatory_compliance).

## Procedura

 **UWAGA:** Jeśli jest instalowana wcześniej używana płyta systemowa wraz z tym samym zestawem chłodzącym, można ponownie wykorzystać tę samą pastę termoprzewodzącą. W przypadku wymiany płyty systemowej lub zestawu chłodzącego na nowe należy użyć podkładki termoprzewodzącej dostarczonej w zestawie, aby zapewnić właściwe odprowadzanie ciepła.

- 1 Dopasuj otwory na śruby w zestawie chłodzącym do otworów w płycie systemowej.
- 2 W kolejności wskazanej na zestawie chłodzącym dokręć śruby mocujące zestaw chłodzący do płyty systemowej.
- 3 Podłącz kabel wentylatora do złącza na płycie systemowej.

## Po wykonaniu procedury

- 1 Zainstaluj pokrywę wewnętrzną. Zobacz „Instalowanie pokrywy wewnętrznej” na stronie 30.
- 2 Zainstaluj klawiaturę. Zobacz „Instalowanie klawiatury” na stronie 26.
- 3 Zainstaluj kartę sieci bezprzewodowej. Zobacz „Instalowanie karty sieci bezprzewodowej” na stronie 22.
- 4 Zainstaluj dysk twardy. Zobacz „Instalowanie dysku twardego” na stronie 20.
- 5 Zainstaluj akumulator. Zobacz „Instalowanie akumulatora” na stronie 15.
- 6 Zainstaluj pokrywę dolną. Zobacz „Instalowanie pokrywy dolnej” na stronie 13.

# Wymontowywanie płyty USB

---



**OSTRZEŻENIE:** Przed przystąpieniem do wykonywania czynności wymagających otwarcia obudowy komputera należy zapoznać się z instrukcjami dotyczącymi bezpieczeństwa dostarczonymi z komputerem i wykonać procedurę przedstawioną w sekcji „Przed przystąpieniem do serwisowania komputera” na stronie 9. Po zakończeniu serwisowania komputera należy wykonać procedurę przedstawioną w sekcji „Po zakończeniu serwisowania komputera” na stronie 11. Dodatkowe zalecenia dotyczące bezpieczeństwa można znaleźć na stronie głównej Regulatory Compliance (Informacje o zgodności z przepisami prawnymi) pod adresem [dell.com/regulatory\\_compliance](http://dell.com/regulatory_compliance).

## Przed wykonaniem procedury

- 1 Wymontuj pokrywę dolną. Zobacz „Wymontowywanie pokrywy dolnej” na stronie 12.
- 2 Wymontuj akumulator. Zobacz „Wymontowywanie akumulatora” na stronie 14.
- 3 Wymontuj dysk twardy. Zobacz „Wymontowywanie dysku twardego” na stronie 18.
- 4 Wymontuj kartę sieci bezprzewodowej. Zobacz „Wymontowywanie karty sieci bezprzewodowej” na stronie 21.
- 5 Wymontuj klawiaturę. Zobacz „Wymontowywanie klawiatury” na stronie 23.
- 6 Wymontuj pokrywę wewnętrzną. Zobacz „Wymontowywanie pokrywy wewnętrznej” na stronie 27.



## Procedura

- 1 Odklej taśmę mocującą kabel do płyty USB.
- 2 Podnieś zatrzask złącza i odłącz kabel od płyty USB.
- 3 Wyjmij płytę USB z zestawu podparcia dłoni.

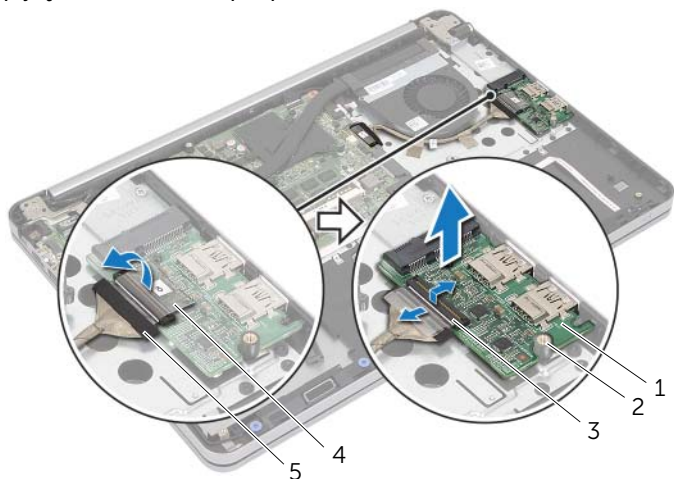

1	płyta USB	2	wypustka
3	zatrzask złącza	4	taśma mocująca
5	kabel płyty USB		

# Instalowanie płyty USB

---

 **OSTRZEŻENIE:** Przed przystąpieniem do wykonywania czynności wymagających otwarcia obudowy komputera należy zapoznać się z instrukcjami dotyczącymi bezpieczeństwa dostarczonymi z komputerem i wykonać procedurę przedstawioną w sekcji „Przed przystąpieniem do serwisowania komputera” na stronie 9. Po zakończeniu serwisowania komputera należy wykonać procedurę przedstawioną w sekcji „Po zakończeniu serwisowania komputera” na stronie 11. Dodatkowe zalecenia dotyczące bezpieczeństwa można znaleźć na stronie głównej Regulatory Compliance (Informacje o zgodności z przepisami prawnymi) pod adresem [dell.com/regulatory\\_compliance](http://dell.com/regulatory_compliance).

## Procedura

- 1 Umieść płytę USB w zestawie podparcia dłoni, dopasowując ją do wypustek.
- 2 Podłącz kabel płyty USB do płyty systemowej i naciśnij zatrzask złącza, aby zamocować kabel.
- 3 Przyklej taśmę mocującą kabel do płyty USB.

## Po wykonaniu procedury

- 1 Zainstaluj pokrywę wewnętrzną. Zobacz „Instalowanie pokrywy wewnętrznej” na stronie 30.
- 2 Zainstaluj klawiaturę. Zobacz „Instalowanie klawiatury” na stronie 26.
- 3 Zainstaluj kartę sieci bezprzewodowej. Zobacz „Instalowanie karty sieci bezprzewodowej” na stronie 22.
- 4 Zainstaluj dysk twardy. Zobacz „Instalowanie dysku twardego” na stronie 20.
- 5 Zainstaluj akumulator. Zobacz „Instalowanie akumulatora” na stronie 15.
- 6 Zainstaluj pokrywę dolną. Zobacz „Instalowanie pokrywy dolnej” na stronie 13.

# Wymontowywanie gniazda zasilacza

---

 **OSTRZEŻENIE:** Przed przystąpieniem do wykonywania czynności wymagających otwarcia obudowy komputera należy zapoznać się z instrukcjami dotyczącymi bezpieczeństwa dostarczonymi z komputerem i wykonać procedurę przedstawioną w sekcji „Przed przystąpieniem do serwisowania komputera” na stronie 9. Po zakończeniu serwisowania komputera należy wykonać procedurę przedstawioną w sekcji „Po zakończeniu serwisowania komputera” na stronie 11. Dodatkowe zalecenia dotyczące bezpieczeństwa można znaleźć na stronie głównej Regulatory Compliance (Informacje o zgodności z przepisami prawnymi) pod adresem [dell.com/regulatory\\_compliance](https://dell.com/regulatory_compliance).

## Przed wykonaniem procedury

- 1 Wymontuj pokrywę dolną. Zobacz „Wymontowywanie pokrywy dolnej” na stronie 12.
- 2 Wymontuj akumulator. Zobacz „Wymontowywanie akumulatora” na stronie 14.
- 3 Wymontuj dysk twardy. Zobacz „Wymontowywanie dysku twardego” na stronie 18.
- 4 Wymontuj kartę sieci bezprzewodowej. Zobacz „Wymontowywanie karty sieci bezprzewodowej” na stronie 21.
- 5 Wymontuj klawiaturę. Zobacz „Wymontowywanie klawiatury” na stronie 23.
- 6 Wymontuj pokrywę wewnętrzną. Zobacz „Wymontowywanie pokrywy wewnętrznej” na stronie 27.
- 7 Wymontuj zestaw chłodzący. Zobacz „Wymontowywanie zestawu chłodzącego” na stronie 37.

## Procedura

- 1 Wykręć śruby mocujące zawias wyświetlacza do zestawu podparcia dłoni.

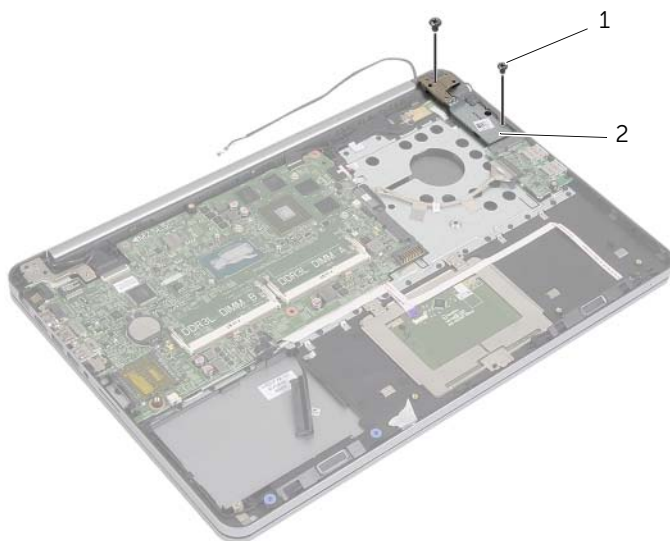

1 śruby (2)

2 zawias wyświetlacza



**PRZESTROGA:** Z podparciem dłoni należy obchodzić się ostrożnie. Nieostrożne wykonywanie tych czynności może spowodować zarysowanie panelu wyświetlacza.

- 2 Odchyl zestaw podparcia dłoni najszerszej, jak to możliwe, aby uwolnić zawias wyświetlacza z zestawu podparcia dłoni, a następnie zamknij zestaw podparcia dłoni.



---

1 zestaw podparcia dłoni

---

- 3 Wykręć śrubę mocującą płytę przycisku zasilania do podparcia dłoni.  
4 Wymij płytę przycisku zasilania z prowadnicy kabla gniazda zasilacza.

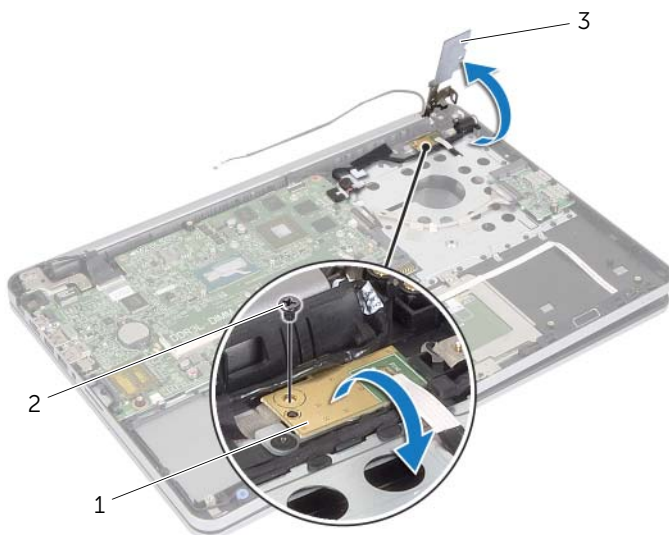

---

1 płyta przycisku zasilania

2 śruba

---

3 zawias wyświetlacza

---

- 5 Zanotuj sposób poprowadzenia kabla gniazda zasilacza, a następnie wyjmij kabel z przewodnic.
- 6 Wykręć śrubę mocującą gniazdo zasilacza do zestawu podparcia dłoni.
- 7 Zdejmij taśmę mocującą kabel gniazda zasilacza do zestawu podparcia dłoni.
- 8 Odłącz kabel gniazda zasilacza od płyty systemowej.
- 9 Wyjmij gniazdo zasilacza z zestawu podparcia dłoni.

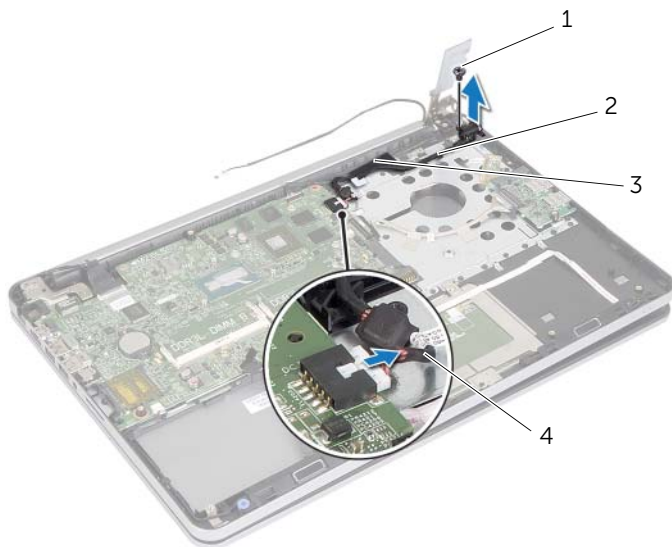

1	śruba	2	przebieg kabla gniazda zasilacza
3	taśma	4	kabel gniazda zasilacza

# Instalowanie gniazda zasilacza

---

 **OSTRZEŻENIE:** Przed przystąpieniem do wykonywania czynności wymagających otwarcia obudowy komputera należy zapoznać się z instrukcjami dotyczącymi bezpieczeństwa dostarczonymi z komputerem i wykonać procedurę przedstawioną w sekcji „Przed przystąpieniem do serwisowania komputera” na stronie 9. Po zakończeniu serwisowania komputera należy wykonać procedurę przedstawioną w sekcji „Po zakończeniu serwisowania komputera” na stronie 11. Dodatkowe zalecenia dotyczące bezpieczeństwa można znaleźć na stronie głównej Regulatory Compliance (Informacje o zgodności z przepisami prawnymi) pod adresem [dell.com/regulatory\\_compliance](http://dell.com/regulatory_compliance).

## Procedura

- 1 Dopasuj otwór na śrubę w gnieździe zasilacza do otworu w zestawie podparcia dłoni.
- 2 Wkręć śrubę mocującą gniazdo zasilacza do zestawu podparcia dłoni.
- 3 Umieść kabel gniazda zasilacza w prowadnicach w zestawie podparcia dłoni.
- 4 Przymocuj kabel gniazda zasilacza taśmą.
- 5 Podłącz kabel gniazda zasilacza do płyty systemowej.
- 6 Dopasuj otwory na śruby na płycie przycisku zasilania do otworów w zestawie podparcia dłoni.
- 7 Wkręć śrubę mocującą płytę przycisku zasilania do podparcia dłoni.
- 8 Dociśnij zawias wyświetlacza, aby go osadzić na miejscu.
- 9 Wkręć śruby mocujące zawias wyświetlacza do zestawu podparcia dłoni.

## Po wykonaniu procedury

- 1 Zainstaluj zestaw chłodzący. Zobacz „Instalowanie zestawu chłodzącego” na stronie 39.
- 2 Zainstaluj pokrywę wewnętrzną. Zobacz „Instalowanie pokrywy wewnętrznej” na stronie 30.
- 3 Zainstaluj klawiaturę. Zobacz „Instalowanie klawiatury” na stronie 26.
- 4 Zainstaluj kartę sieci bezprzewodowej. Zobacz „Instalowanie karty sieci bezprzewodowej” na stronie 22.
- 5 Zainstaluj dysk twardy. Zobacz „Instalowanie dysku twardego” na stronie 20.
- 6 Zainstaluj akumulator. Zobacz „Instalowanie akumulatora” na stronie 15.
- 7 Zainstaluj pokrywę dolną. Zobacz „Instalowanie pokrywy dolnej” na stronie 13.

# Wymontowywanie płyty systemowej

---

 **OSTRZEŻENIE:** Przed przystąpieniem do wykonywania czynności wymagających otwarcia obudowy komputera należy zapoznać się z instrukcjami dotyczącymi bezpieczeństwa dostarczonymi z komputerem i wykonać procedurę przedstawioną w sekcji „Przed przystąpieniem do serwisowania komputera” na stronie 9. Po zakończeniu serwisowania komputera należy wykonać procedurę przedstawioną w sekcji „Po zakończeniu serwisowania komputera” na stronie 11. Dodatkowe zalecenia dotyczące bezpieczeństwa można znaleźć na stronie głównej Regulatory Compliance (Informacje o zgodności z przepisami prawnymi) pod adresem [dell.com/regulatory\\_compliance](http://dell.com/regulatory_compliance).

## Przed wykonaniem procedury

- 1 Wymontuj pokrywę dolną. Zobacz „Wymontowywanie pokrywy dolnej” na stronie 12.
- 2 Wymontuj akumulator. Zobacz „Wymontowywanie akumulatora” na stronie 14.
- 3 Wymontuj moduły pamięci. Zobacz „Wymontowywanie modułów pamięci” na stronie 16.
- 4 Wymontuj kartę sieci bezprzewodowej. Zobacz „Wymontowywanie karty sieci bezprzewodowej” na stronie 21.
- 5 Wymontuj klawiaturę. Zobacz „Wymontowywanie klawiatury” na stronie 23.
- 6 Wymontuj pokrywę wewnętrzną. Zobacz „Wymontowywanie pokrywy wewnętrznej” na stronie 27.
- 7 Wymontuj baterię pastylkową. Zobacz „Wymontowywanie baterii pastylkowej” na stronie 31.
- 8 Wymontuj zestaw chłodzący. Zobacz „Wymontowywanie zestawu chłodzącego” na stronie 37.



## Procedura

**UWAGA:** Wymiana płyty systemowej usuwa wszelkie zmiany wprowadzone w systemie BIOS w programie konfiguracji komputera. Po wymianie płyty systemowej należy wprowadzić znacznik serwisowy komputera w systemie BIOS i odpowiednio ustawić opcje konfiguracji. Więcej informacji o wprowadzaniu znacznika serwisowego w systemie BIOS zawiera rozdział „Instalowanie płyty systemowej” na stronie 53.

**UWAGA:** Przed odłączeniem kabli od płyty systemowej należy zanotować rozmieszczenie złączy, tak aby móc poprawnie podłączyć kable po wymianie płyty systemowej.

- 1 Odwróć komputer i otwórz wyświetlacz, odchylając go najdalej, jak to możliwe.
- 2 Podnieś zatrzaski złączy i odłącz kabel tabliczki dotykowej, kabel lampki stanu i kabel przycisku zasilania od płyty systemowej.



1	kabel przycisku zasilania	2	zatrzaski złączy (3)
3	kabel tabliczki dotykowej	4	kabel lampki stanu

- 3 Zamknij wyświetlacz i odwróć komputer spodem do góry.
- 4 Odłącz kabel gniazda zasilacza, kabel głośników, kabel kamery i kabel dysku twardego od płyty systemowej.
- 5 Odklej taśmy i podnieś zatrzaski złączy mocujące kabel wyświetlacza i kabel płyty USB do płyty systemowej.

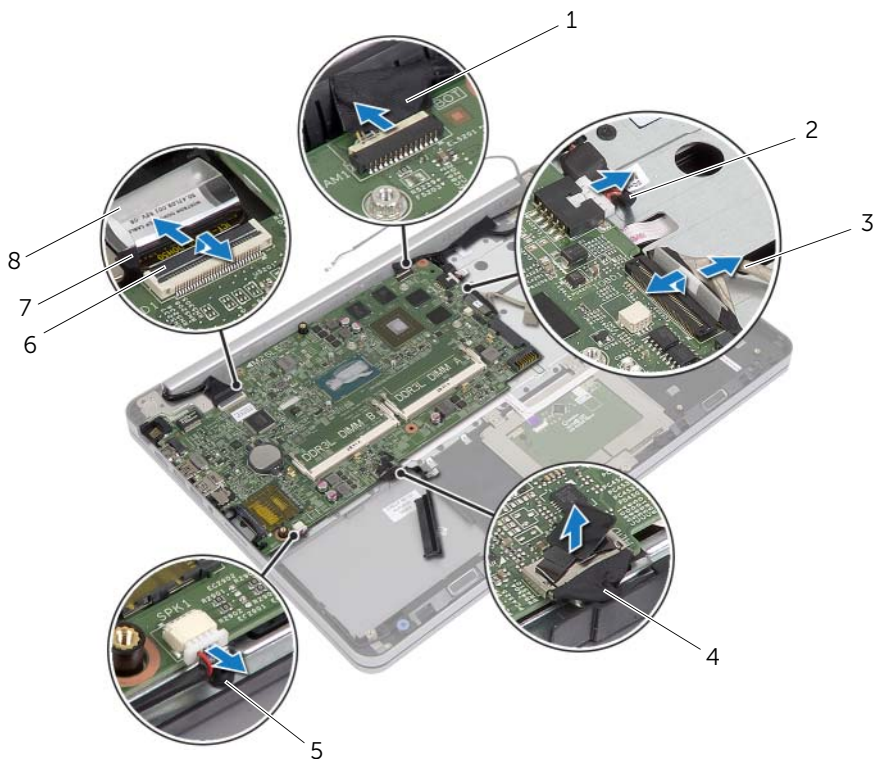

1	kabel kamery	2	kabel gniazda zasilacza
3	kabel płyty USB	4	kabel dysku twardego
5	kabel głośników	6	zatrzask złącza
7	kabel wyświetlacza	8	taśma

- 6 Wykręć śrubę mocującą płytę systemową do zestawu podparcia dłoni.
- 7 Wykręć śrubę mocującą zawias wyświetlacza do zestawu podparcia dłoni.

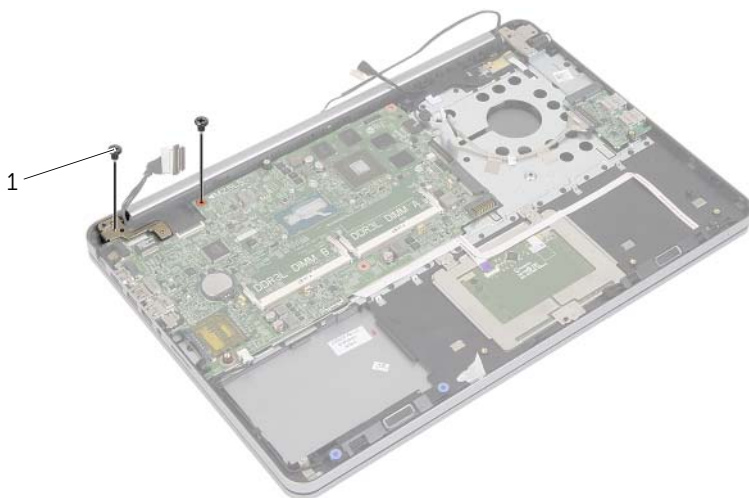

---

1 śruby (2)

---

- 8 Odchyl zestaw podparcia dłoni najszerzej, jak to możliwe, aby uwolnić zawias wyświetlacza z zestawu podparcia dłoni.



---

1 zestaw podparcia dłoni

---

- 9 Unieś płytę systemową pod kątem i uwolnij złącze zestawu słuchawkowego z otworu w zestawie podparcia dłoni.
- 10 Wyjmij płytę systemową z podparcia dłoni.



---

1 płyta systemowa

---

# Instalowanie płyty systemowej

---

 **OSTRZEŻENIE:** Przed przystąpieniem do wykonywania czynności wymagających otwarcia obudowy komputera należy zapoznać się z instrukcjami dotyczącymi bezpieczeństwa dostarczonymi z komputerem i wykonać procedurę przedstawioną w sekcji „Przed przystąpieniem do serwisowania komputera” na stronie 9. Po zakończeniu serwisowania komputera należy wykonać procedurę przedstawioną w sekcji „Po zakończeniu serwisowania komputera” na stronie 11. Dodatkowe zalecenia dotyczące bezpieczeństwa można znaleźć na stronie głównej Regulatory Compliance (Informacje o zgodności z przepisami prawnymi) pod adresem [dell.com/regulatory\\_compliance](http://dell.com/regulatory_compliance).

## Procedura

 **PRZESTROGA:** Upewnij się, że pod płytą systemową nie ma żadnych kabli.

- 1 Włóż złącze zestawu słuchawkowego do otworu w zestawie podparcia dłoni i dopasuj otwory na śruby w płycie systemowej do otworów w zestawie podparcia dłoni.
- 2 Dociśnij zawias wyświetlacza, aby go osadzić na miejscu.
- 3 Wkręć śrubę mocującą zawias wyświetlacza do zestawu podparcia dłoni.
- 4 Wkręć śrubę mocującą płytę systemową do zestawu podparcia dłoni.
- 5 Podłącz kabel wyświetlacza i kabel płyty USB do płyty systemowej, a następnie dociśnij zatrzaski złączy, aby zamocować kable.
- 6 Przyklej kabel wyświetlacza i kabel płyty USB taśmami mocującymi.
- 7 Podłącz kabel gniazda zasilacza, kabel głośników, kabel kamery i kabel dysku twardego do płyty systemowej.
- 8 Odwróć komputer i otwórz wyświetlacz, odchylając go najdalej, jak to możliwe.
- 9 Podłącz kabel tabliczki dotykowej i kabel lampek stanu do płyty systemowej, a następnie dociśnij zatrzaski złączy, aby zamocować kable.

## Po wykonaniu procedury

- 1 Zainstaluj zestaw chłodzący. Zobacz „Instalowanie zestawu chłodzącego” na stronie 39.
- 2 Zainstaluj baterię pastylkową. Zobacz „Instalowanie baterii pastylkowej” na stronie 33.
- 3 Zainstaluj pokrywę wewnętrzną. Zobacz „Instalowanie pokrywy wewnętrznej” na stronie 30.
- 4 Zainstaluj klawiaturę. Zobacz „Instalowanie klawiatury” na stronie 26.
- 5 Zainstaluj kartę sieci bezprzewodowej. Zobacz „Instalowanie karty sieci bezprzewodowej” na stronie 22.
- 6 Zainstaluj moduły pamięci. Zobacz „Instalowanie modułów pamięci” na stronie 17.
- 7 Zainstaluj akumulator. Zobacz „Instalowanie akumulatora” na stronie 15.
- 8 Zainstaluj pokrywę dolną. Zobacz „Instalowanie pokrywy dolnej” na stronie 13.

## Wprowadzanie znacznika serwisowego w systemie BIOS

- 1 Włącz komputer.
- 2 Po wyświetleniu logo Dell naciśnij klawisz <F2>, aby otworzyć program konfiguracji systemu.
- 3 Przejdź do karty **Main** (Ekran główny) i wpisz znacznik serwisowy w polu **Service Tag** (Znacznik serwisowy).

# Wymontowywanie zestawu wyświetlacza

---

 **OSTRZEŻENIE:** Przed przystąpieniem do wykonywania czynności wymagających otwarcia obudowy komputera należy zapoznać się z instrukcjami dotyczącymi bezpieczeństwa dostarczonymi z komputerem i wykonać procedurę przedstawioną w sekcji „Przed przystąpieniem do serwisowania komputera” na stronie 9. Po zakończeniu serwisowania komputera należy wykonać procedurę przedstawioną w sekcji „Po zakończeniu serwisowania komputera” na stronie 11. Dodatkowe zalecenia dotyczące bezpieczeństwa można znaleźć na stronie głównej Regulatory Compliance (Informacje o zgodności z przepisami prawnymi) pod adresem [dell.com/regulatory\\_compliance](https://dell.com/regulatory_compliance).

## Przed wykonaniem procedury

- 1 Wymontuj pokrywę dolną. Zobacz „Wymontowywanie pokrywy dolnej” na stronie 12.
- 2 Wymontuj akumulator. Zobacz „Wymontowywanie akumulatora” na stronie 14.
- 3 Wymontuj moduły pamięci. Zobacz „Wymontowywanie modułów pamięci” na stronie 16.
- 4 Wymontuj kartę sieci bezprzewodowej. Zobacz „Wymontowywanie karty sieci bezprzewodowej” na stronie 21.
- 5 Wymontuj klawiaturę. Zobacz „Wymontowywanie klawiatury” na stronie 23.
- 6 Wymontuj pokrywę wewnętrzną. Zobacz „Wymontowywanie pokrywy wewnętrznej” na stronie 27.

## Procedura

- 1 Odklej taśmę, podnieś zatrzask złącza i odłącz kabel wyświetlacza od płyty systemowej.
- 2 Odłącz kabel kamery od płyty systemowej.
- 3 Odklej taśmę mocującą kamerę.
- 4 Zanotuj sposób poprowadzenia kabla kamery i wyjmij kabel z przewodnic w zestawie podparcia dłoni.
- 5 Wykręć śruby mocujące zawiasy wyświetlacza do zestawu podparcia dłoni.

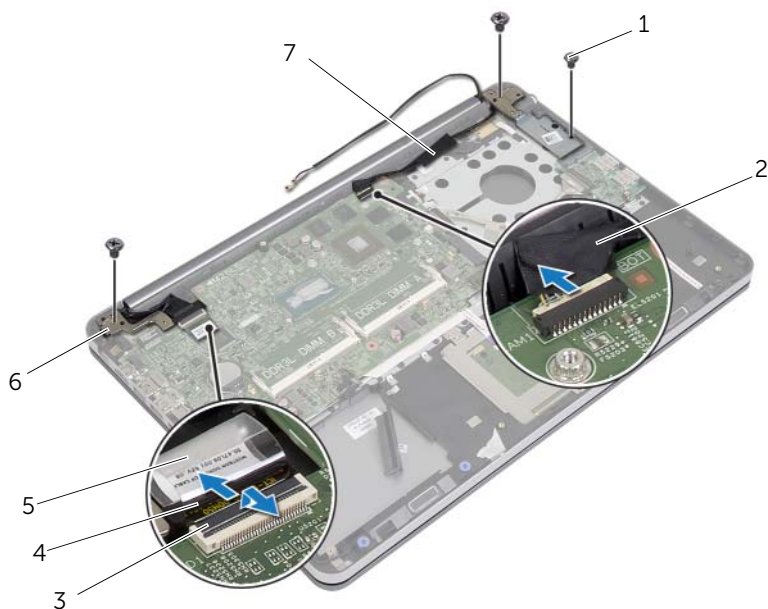

1	śruby (3)	2	taśma
3	zatrzask	4	kabel wyświetlacza
5	taśma	6	zawiasy wyświetlacza (2)
7	kabel kamery		



- 6 Odchyl zestaw podparcia dłoni pod kątem 90 stopni, aby uwolnić zawiasy wyświetlacza z zestawu podparcia dłoni.

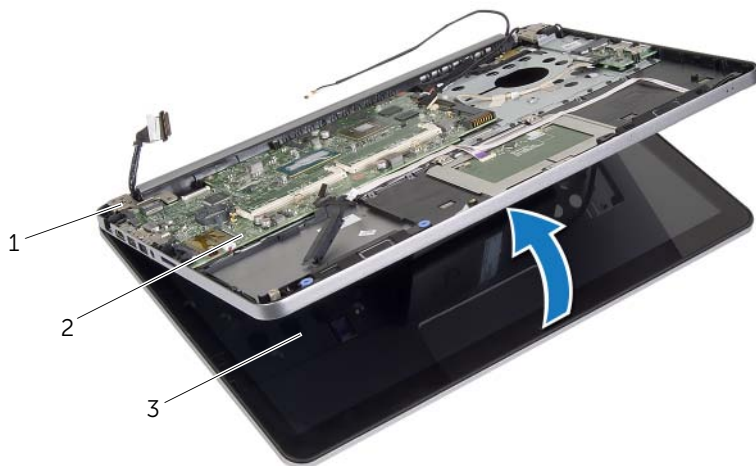

---

1 zawiasy wyświetlacza

2 zestaw podparcia dłoni

---

3 zestaw wyświetlacza

---

7 Zdejmij zestaw podparcia dłoni z zestawu wyświetlacza.

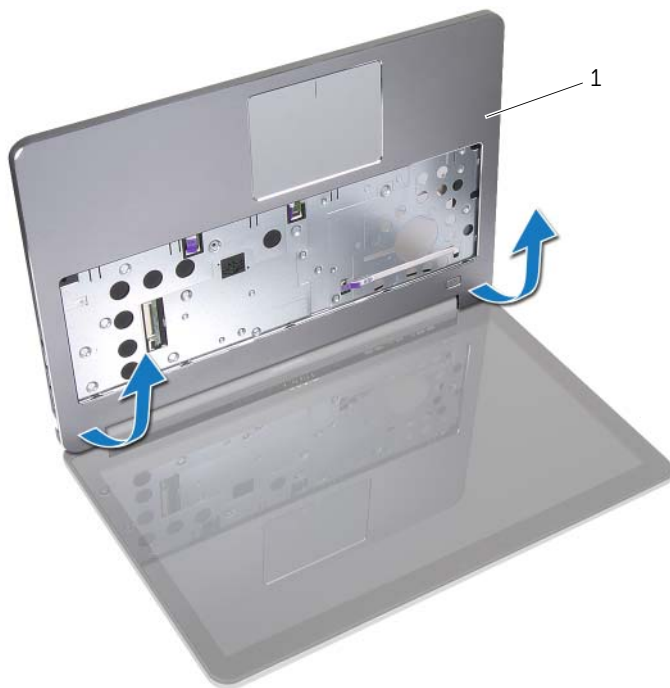

---

1 zestaw podparcia dłoni

---

# Instalowanie zestawu wyświetlacza

---



**OSTRZEŻENIE:** Przed przystąpieniem do wykonywania czynności wymagających otwarcia obudowy komputera należy zapoznać się z instrukcjami dotyczącymi bezpieczeństwa dostarczonymi z komputerem i wykonać procedurę przedstawioną w sekcji „Przed przystąpieniem do serwisowania komputera” na stronie 9. Po zakończeniu serwisowania komputera należy wykonać procedurę przedstawioną w sekcji „Po zakończeniu serwisowania komputera” na stronie 11. Dodatkowe zalecenia dotyczące bezpieczeństwa można znaleźć na stronie głównej Regulatory Compliance (Informacje o zgodności z przepisami prawnymi) pod adresem [dell.com/regulatory\\_compliance](http://dell.com/regulatory_compliance).

## Procedura

- 1 Umieść zestaw podparcia dłoni w zestawie wyświetlacza.
- 2 Dopasuj otwory na śruby w zestawie podparcia dłoni do otworów w zawiasach wyświetlacza i dociśnij zawiasy wyświetlacza do podparcia dłoni.
- 3 Wkręć śruby mocujące zawiasy wyświetlacza do zestawu podparcia dłoni.
- 4 Umieść kabel kamery w prowadnicach w zestawie podparcia dłoni.
- 5 Przymocuj kabel kamery taśmą.
- 6 Podłącz kabel kamery do płyty systemowej.
- 7 Podłącz kabel wyświetlacza do płyty systemowej i naciśnij zatrzask złącza, aby zamocować kabel.
- 8 Przymocuj kabel wyświetlacza taśmą.

## Po wykonaniu procedury

- 1 Zainstaluj pokrywę wewnętrzną. Zobacz „Instalowanie pokrywy wewnętrznej” na stronie 30.
- 2 Zainstaluj klawiaturę. Zobacz „Instalowanie klawiatury” na stronie 26.
- 3 Zainstaluj kartę sieci bezprzewodowej. Zobacz „Instalowanie karty sieci bezprzewodowej” na stronie 22.
- 4 Zainstaluj dysk twardy. Zobacz „Instalowanie dysku twardego” na stronie 20.
- 5 Zainstaluj akumulator. Zobacz „Instalowanie akumulatora” na stronie 15.
- 6 Zainstaluj pokrywę dolną. Zobacz „Instalowanie pokrywy dolnej” na stronie 13.

# Wymontowywanie osłony wyświetlacza

---

 **OSTRZEŻENIE:** Przed przystąpieniem do wykonywania czynności wymagających otwarcia obudowy komputera należy zapoznać się z instrukcjami dotyczącymi bezpieczeństwa dostarczonymi z komputerem i wykonać procedurę przedstawioną w sekcji „Przed przystąpieniem do serwisowania komputera” na stronie 9. Po zakończeniu serwisowania komputera należy wykonać procedurę przedstawioną w sekcji „Po zakończeniu serwisowania komputera” na stronie 11. Dodatkowe zalecenia dotyczące bezpieczeństwa można znaleźć na stronie głównej Regulatory Compliance (Informacje o zgodności z przepisami prawnymi) pod adresem [dell.com/regulatory\\_compliance](https://dell.com/regulatory_compliance).

 **UWAGA:** Poniższe instrukcje dotyczą wyłącznie komputerów bez ekranu dotykowego.

## Przed wykonaniem procedury

- 1 Wymontuj pokrywę dolną. Zobacz „Wymontowywanie pokrywy dolnej” na stronie 12.
- 2 Wymontuj akumulator. Zobacz „Wymontowywanie akumulatora” na stronie 14.
- 3 Wymontuj moduły pamięci. Zobacz „Wymontowywanie modułów pamięci” na stronie 16.
- 4 Wymontuj kartę sieci bezprzewodowej. Zobacz „Wymontowywanie karty sieci bezprzewodowej” na stronie 21.
- 5 Wymontuj klawiaturę. Zobacz „Wymontowywanie klawiatury” na stronie 23.
- 6 Wymontuj pokrywę wewnętrzną. Zobacz „Wymontowywanie pokrywy wewnętrznej” na stronie 27.
- 7 Wymontuj zestaw wyświetlacza. Zobacz „Wymontowywanie zestawu wyświetlacza” na stronie 55.

## Procedura

- 1 Naciśnij pokrywę zawiasu wyświetlacza od spodu i zdejmij ją z zestawu wyświetlacza.



---

1 zestaw wyświetlacza

2 pokrywa zawiasu wyświetlacza

---

- 2 Delikatnie podważ palcami wewnętrzną krawędź osłony wyświetlacza.
- 3 Zdejmij osłonę wyświetlacza z pokrywy wyświetlacza.

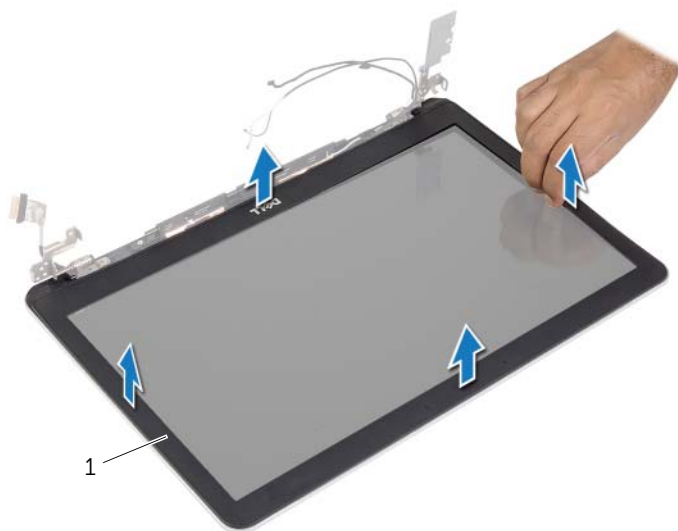

---

1 osłona wyświetlacza

---

# Instalowanie osłony wyświetlacza

---

 **OSTRZEŻENIE:** Przed przystąpieniem do wykonywania czynności wymagających otwarcia obudowy komputera należy zapoznać się z instrukcjami dotyczącymi bezpieczeństwa dostarczonymi z komputerem i wykonać procedurę przedstawioną w sekcji „Przed przystąpieniem do serwisowania komputera” na stronie 9. Po zakończeniu serwisowania komputera należy wykonać procedurę przedstawioną w sekcji „Po zakończeniu serwisowania komputera” na stronie 11. Dodatkowe zalecenia dotyczące bezpieczeństwa można znaleźć na stronie głównej Regulatory Compliance (Informacje o zgodności z przepisami prawnymi) pod adresem [dell.com/regulatory\\_compliance](http://dell.com/regulatory_compliance).

 **UWAGA:** Poniższe instrukcje dotyczą wyłącznie komputerów bez ekranu dotykowego.

## Procedura

- 1 Dopasuj osłonę wyświetlacza do pokrywy tylnej wyświetlacza i delikatnie wciśnij na miejsce.
- 2 Dociśnij pokrywę zawiasu wyświetlacza od spodu, aby ją osadzić.

## Po wykonaniu procedury

- 1 Zainstaluj zestaw wyświetlacza. Zobacz „Instalowanie zestawu wyświetlacza” na stronie 59.
- 2 Zainstaluj pokrywę wewnętrzną. Zobacz „Instalowanie pokrywy wewnętrznej” na stronie 30.
- 3 Zainstaluj klawiaturę. Zobacz „Instalowanie klawiatury” na stronie 26.
- 4 Zainstaluj kartę sieci bezprzewodowej. Zobacz „Instalowanie karty sieci bezprzewodowej” na stronie 22.
- 5 Zainstaluj dysk twardy. Zobacz „Instalowanie dysku twardego” na stronie 20.
- 6 Zainstaluj akumulator. Zobacz „Instalowanie akumulatora” na stronie 15.
- 7 Zainstaluj pokrywę dolną. Zobacz „Instalowanie pokrywy dolnej” na stronie 13.

# Wymontowywanie modułu kamery

---

 **OSTRZEŻENIE:** Przed przystąpieniem do wykonywania czynności wymagających otwarcia obudowy komputera należy zapoznać się z instrukcjami dotyczącymi bezpieczeństwa dostarczonymi z komputerem i wykonać procedurę przedstawioną w sekcji „Przed przystąpieniem do serwisowania komputera” na stronie 9. Po zakończeniu serwisowania komputera należy wykonać procedurę przedstawioną w sekcji „Po zakończeniu serwisowania komputera” na stronie 11. Dodatkowe zalecenia dotyczące bezpieczeństwa można znaleźć na stronie głównej Regulatory Compliance (Informacje o zgodności z przepisami prawnymi) pod adresem [dell.com/regulatory\\_compliance](http://dell.com/regulatory_compliance).

## Przed wykonaniem procedury

- 1 Wymontuj pokrywę dolną. Zobacz „Wymontowywanie pokrywy dolnej” na stronie 12.
- 2 Wymontuj akumulator. Zobacz „Wymontowywanie akumulatora” na stronie 14.
- 3 Wymontuj moduły pamięci. Zobacz „Wymontowywanie modułów pamięci” na stronie 16.
- 4 Wymontuj kartę sieci bezprzewodowej. Zobacz „Wymontowywanie karty sieci bezprzewodowej” na stronie 21.
- 5 Wymontuj klawiaturę. Zobacz „Wymontowywanie klawiatury” na stronie 23.
- 6 Wymontuj pokrywę wewnętrzną. Zobacz „Wymontowywanie pokrywy wewnętrznej” na stronie 27.
- 7 Wymontuj zestaw wyświetlacza. Zobacz „Wymontowywanie zestawu wyświetlacza” na stronie 55.
- 8 Wymontuj oprawę wyświetlacza. Zobacz „Wymontowywanie osłony wyświetlacza” na stronie 60.



## Procedura

- 1 Odklej taśmy mocujące moduł kamery do panelu wyświetlacza.
- 2 Odłącz kabel kamery od modułu kamery.
- 3 Wymij moduł kamery z panelu wyświetlacza.

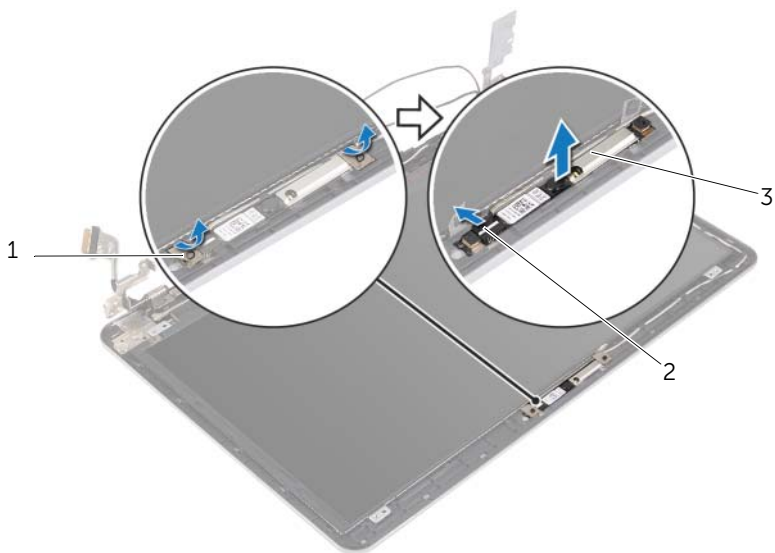

1 taśmy (2)

2 kabel kamery

3 moduł kamery

# Instalowanie modułu kamery

---

 **OSTRZEŻENIE:** Przed przystąpieniem do wykonywania czynności wymagających otwarcia obudowy komputera należy zapoznać się z instrukcjami dotyczącymi bezpieczeństwa dostarczonymi z komputerem i wykonać procedurę przedstawioną w sekcji „Przed przystąpieniem do serwisowania komputera” na stronie 9. Po zakończeniu serwisowania komputera należy wykonać procedurę przedstawioną w sekcji „Po zakończeniu serwisowania komputera” na stronie 11. Dodatkowe zalecenia dotyczące bezpieczeństwa można znaleźć na stronie głównej Regulatory Compliance (Informacje o zgodności z przepisami prawnymi) pod adresem [dell.com/regulatory\\_compliance](http://dell.com/regulatory_compliance).

## Procedura

- 1 Podłącz kabel kamery do modułu kamery.
- 2 Umieść moduł kamery w panelu wyświetlacza przy użyciu wypustek w panelu wyświetlacza.
- 3 Przyklej taśmę mocującą moduł kamery do panelu wyświetlacza.

## Po wykonaniu procedury

- 1 Zainstaluj oprawę wyświetlacza. Zobacz „Instalowanie osłony wyświetlacza” na stronie 63.
- 2 Zainstaluj zestaw wyświetlacza. Zobacz „Instalowanie zestawu wyświetlacza” na stronie 59.
- 3 Zainstaluj pokrywę wewnętrzną. Zobacz „Instalowanie pokrywy wewnętrznej” na stronie 30.
- 4 Zainstaluj klawiaturę. Zobacz „Instalowanie klawiatury” na stronie 26.
- 5 Zainstaluj kartę sieci bezprzewodowej. Zobacz „Instalowanie karty sieci bezprzewodowej” na stronie 22.
- 6 Zainstaluj dysk twardy. Zobacz „Instalowanie dysku twardego” na stronie 20.
- 7 Zainstaluj akumulator. Zobacz „Instalowanie akumulatora” na stronie 15.
- 8 Zainstaluj pokrywę dolną. Zobacz „Instalowanie pokrywy dolnej” na stronie 13.

# Wymontowywanie panelu wyświetlacza

---

 **OSTRZEŻENIE:** Przed przystąpieniem do wykonywania czynności wymagających otwarcia obudowy komputera należy zapoznać się z instrukcjami dotyczącymi bezpieczeństwa dostarczonymi z komputerem i wykonać procedurę przedstawioną w sekcji „Przed przystąpieniem do serwisowania komputera” na stronie 9. Po zakończeniu serwisowania komputera należy wykonać procedurę przedstawioną w sekcji „Po zakończeniu serwisowania komputera” na stronie 11. Dodatkowe zalecenia dotyczące bezpieczeństwa można znaleźć na stronie głównej Regulatory Compliance (Informacje o zgodności z przepisami prawnymi) pod adresem [dell.com/regulatory\\_compliance](http://dell.com/regulatory_compliance).

 **UWAGA:** Poniższe instrukcje dotyczą wyłącznie komputerów bez ekranu dotykowego.

## Przed wykonaniem procedury

- 1 Wymontuj pokrywę dolną. Zobacz „Wymontowywanie pokrywy dolnej” na stronie 12.
- 2 Wymontuj akumulator. Zobacz „Wymontowywanie akumulatora” na stronie 14.
- 3 Wymontuj moduły pamięci. Zobacz „Wymontowywanie modułów pamięci” na stronie 16.
- 4 Wymontuj kartę sieci bezprzewodowej. Zobacz „Wymontowywanie karty sieci bezprzewodowej” na stronie 21.
- 5 Wymontuj klawiaturę. Zobacz „Wymontowywanie klawiatury” na stronie 23.
- 6 Wymontuj pokrywę wewnętrzną. Zobacz „Wymontowywanie pokrywy wewnętrznej” na stronie 27.
- 7 Wymontuj zestaw wyświetlacza. Zobacz „Wymontowywanie zestawu wyświetlacza” na stronie 55.
- 8 Wymontuj osłonę wyświetlacza. Zobacz „Wymontowywanie osłony wyświetlacza” na stronie 60.

## Procedura

- 1 Wykręć śruby mocujące panel wyświetlacza do pokrywy tylnej wyświetlacza.
- 2 Unieś panel wyświetlacza nad pokrywę tylną wyświetlacza i połóż go na czystej powierzchni ekranem do dołu.

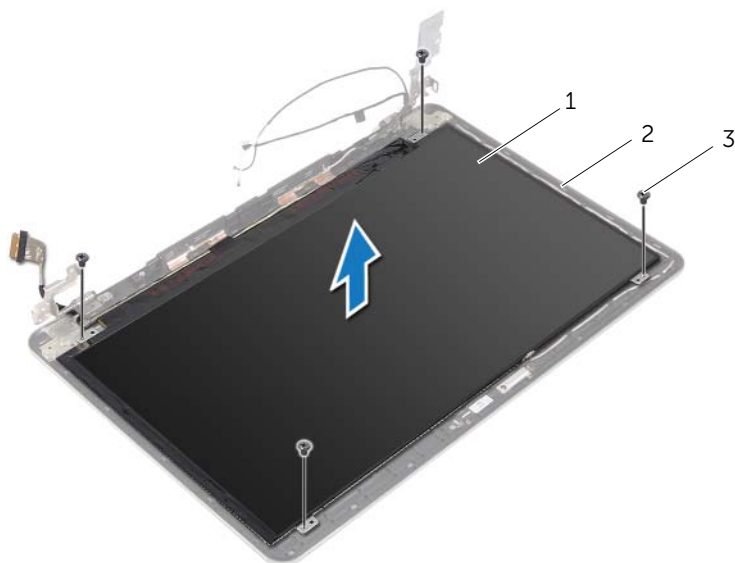

---

1 panel wyświetlacza

2 pokrywa tylna wyświetlacza

---

3 śruby (4)

---

3 Zdejmij taśmę i odłącz kabel wyświetlacza do panelu wyświetlacza.

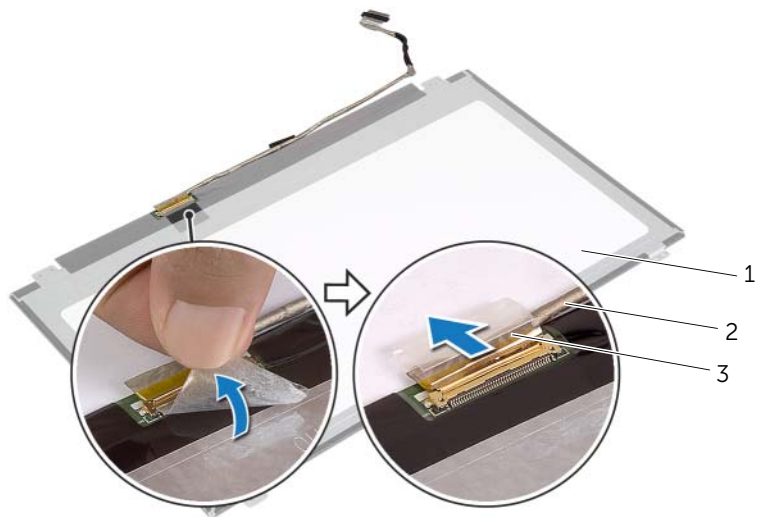

1 panel wyświetlacza

2 kabel wyświetlacza

3 taśma

# Instalowanie panelu wyświetlacza

---

 **OSTRZEŻENIE:** Przed przystąpieniem do wykonywania czynności wymagających otwarcia obudowy komputera należy zapoznać się z instrukcjami dotyczącymi bezpieczeństwa dostarczonymi z komputerem i wykonać procedurę przedstawioną w sekcji „Przed przystąpieniem do serwisowania komputera” na stronie 9. Po zakończeniu serwisowania komputera należy wykonać procedurę przedstawioną w sekcji „Po zakończeniu serwisowania komputera” na stronie 11. Dodatkowe zalecenia dotyczące bezpieczeństwa można znaleźć na stronie głównej Regulatory Compliance (Informacje o zgodności z przepisami prawnymi) pod adresem [dell.com/regulatory\\_compliance](http://dell.com/regulatory_compliance).

 **UWAGA:** Poniższe instrukcje dotyczą wyłącznie komputerów bez ekranu dotykowego.

## Procedura

- 1 Podłącz kabel wyświetlacza do panelu wyświetlacza i przymocuj kabel taśmą.
- 2 Dopasuj otwory na śruby w panelu wyświetlacza do otworów w pokrywie tylnej wyświetlacza.
- 3 Wkręć śruby mocujące panel wyświetlacza do tylnej pokrywy wyświetlacza.

## Po wykonaniu procedury

- 1 Zainstaluj osłonę wyświetlacza. Zobacz „Instalowanie osłony wyświetlacza” na stronie 63.
- 2 Zainstaluj zestaw wyświetlacza. Zobacz „Instalowanie zestawu wyświetlacza” na stronie 59.
- 3 Zainstaluj pokrywę wewnętrzną. Zobacz „Instalowanie pokrywy wewnętrznej” na stronie 30.
- 4 Zainstaluj klawiaturę. Zobacz „Instalowanie klawiatury” na stronie 26.
- 5 Zainstaluj kartę sieci bezprzewodowej. Zobacz „Instalowanie karty sieci bezprzewodowej” na stronie 22.
- 6 Zainstaluj dysk twardy. Zobacz „Instalowanie dysku twardego” na stronie 20.
- 7 Zainstaluj akumulator. Zobacz „Instalowanie akumulatora” na stronie 15.
- 8 Zainstaluj pokrywę dolną. Zobacz „Instalowanie pokrywy dolnej” na stronie 13.

# Wymontowywanie zawiasów wyświetlacza

---

 **OSTRZEŻENIE:** Przed przystąpieniem do wykonywania czynności wymagających otwarcia obudowy komputera należy zapoznać się z instrukcjami dotyczącymi bezpieczeństwa dostarczonymi z komputerem i wykonać procedurę przedstawioną w sekcji „Przed przystąpieniem do serwisowania komputera” na stronie 9. Po zakończeniu serwisowania komputera należy wykonać procedurę przedstawioną w sekcji „Po zakończeniu serwisowania komputera” na stronie 11. Dodatkowe zalecenia dotyczące bezpieczeństwa można znaleźć na stronie głównej Regulatory Compliance (Informacje o zgodności z przepisami prawnymi) pod adresem [dell.com/regulatory\\_compliance](http://dell.com/regulatory_compliance).

 **UWAGA:** Poniższe instrukcje dotyczą wyłącznie komputerów bez ekranu dotykowego.

## Przed wykonaniem procedury

- 1 Wymontuj pokrywę dolną. Zobacz „Wymontowywanie pokrywy dolnej” na stronie 12.
- 2 Wymontuj akumulator. Zobacz „Wymontowywanie akumulatora” na stronie 14.
- 3 Wymontuj moduły pamięci. Zobacz „Wymontowywanie modułów pamięci” na stronie 16.
- 4 Wymontuj kartę sieci bezprzewodowej. Zobacz „Wymontowywanie karty sieci bezprzewodowej” na stronie 21.
- 5 Wymontuj klawiaturę. Zobacz „Wymontowywanie klawiatury” na stronie 23.
- 6 Wymontuj pokrywę wewnętrzną. Zobacz „Wymontowywanie pokrywy wewnętrznej” na stronie 27.
- 7 Wymontuj zestaw wyświetlacza. Zobacz „Wymontowywanie zestawu wyświetlacza” na stronie 55.
- 8 Wymontuj osłonę wyświetlacza. Zobacz „Wymontowywanie osłony wyświetlacza” na stronie 60.
- 9 Wymontuj panel wyświetlacza. Zobacz „Wymontowywanie panelu wyświetlacza” na stronie 67.

## Procedura

- 1 Wykręć śruby mocujące zawiasy wyświetlacza do pokrywy tylnej wyświetlacza.
- 2 Zdejmij zawiasy z pokrywy tylnej wyświetlacza.

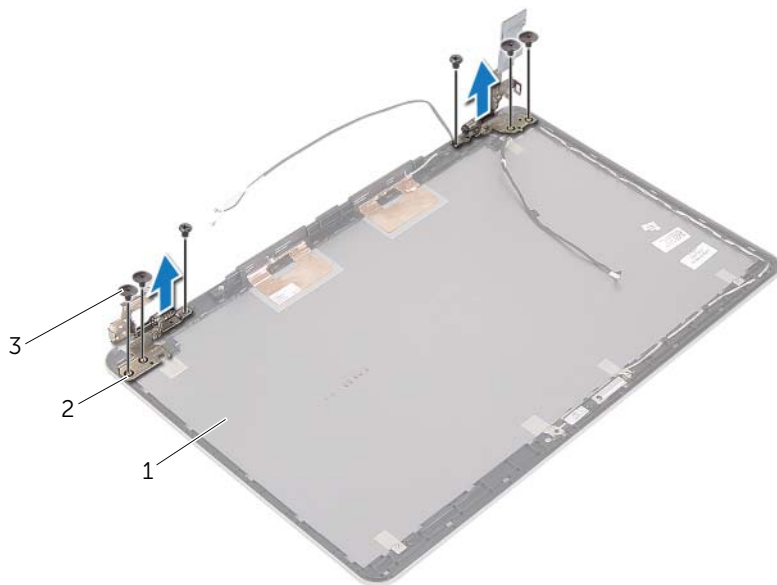

---

1 pokrywa tylna wyświetlacza

2 zawiasy wyświetlacza (2)

3 śruby (6)

---



# Instalowanie zawiasów wyświetlacza

---

 **OSTRZEŻENIE:** Przed przystąpieniem do wykonywania czynności wymagających otwarcia obudowy komputera należy zapoznać się z instrukcjami dotyczącymi bezpieczeństwa dostarczonymi z komputerem i wykonać procedurę przedstawioną w sekcji „Przed przystąpieniem do serwisowania komputera” na stronie 9. Po zakończeniu serwisowania komputera należy wykonać procedurę przedstawioną w sekcji „Po zakończeniu serwisowania komputera” na stronie 11. Dodatkowe zalecenia dotyczące bezpieczeństwa można znaleźć na stronie głównej Regulatory Compliance (Informacje o zgodności z przepisami prawnymi) pod adresem [dell.com/regulatory\\_compliance](http://dell.com/regulatory_compliance).

 **UWAGA:** Poniższe instrukcje dotyczą wyłącznie komputerów bez ekranu dotykowego.

## Procedura

- 1 Dopasuj otwory na śruby w zawiasach wyświetlacza do otworów w tylnej pokrywie wyświetlacza.
- 2 Wkręć śruby mocujące zawiasy wyświetlacza do tylnej pokrywy wyświetlacza.

## Po wykonaniu procedury

- 1 Zainstaluj panel wyświetlacza. Zobacz „Instalowanie panelu wyświetlacza” na stronie 70.
- 2 Zainstaluj osłonę wyświetlacza. Zobacz „Instalowanie osłony wyświetlacza” na stronie 63.
- 3 Zainstaluj zestaw wyświetlacza. Zobacz „Instalowanie zestawu wyświetlacza” na stronie 59.
- 4 Zainstaluj pokrywę wewnętrzną. Zobacz „Instalowanie pokrywy wewnętrznej” na stronie 30.
- 5 Zainstaluj klawiaturę. Zobacz „Instalowanie klawiatury” na stronie 26.
- 6 Zainstaluj kartę sieci bezprzewodowej. Zobacz „Instalowanie karty sieci bezprzewodowej” na stronie 22.
- 7 Zainstaluj dysk twardy. Zobacz „Instalowanie dysku twardego” na stronie 20.
- 8 Zainstaluj akumulator. Zobacz „Instalowanie akumulatora” na stronie 15.
- 9 Zainstaluj pokrywę dolną. Zobacz „Instalowanie pokrywy dolnej” na stronie 13.

# Wymontowywanie podparcia dłoni

---

 **OSTRZEŻENIE:** Przed przystąpieniem do wykonywania czynności wymagających otwarcia obudowy komputera należy zapoznać się z instrukcjami dotyczącymi bezpieczeństwa dostarczonymi z komputerem i wykonać procedurę przedstawioną w sekcji „Przed przystąpieniem do serwisowania komputera” na stronie 9. Po zakończeniu serwisowania komputera należy wykonać procedurę przedstawioną w sekcji „Po zakończeniu serwisowania komputera” na stronie 11. Dodatkowe zalecenia dotyczące bezpieczeństwa można znaleźć na stronie głównej Regulatory Compliance (Informacje o zgodności z przepisami prawnymi) pod adresem [dell.com/regulatory\\_compliance](http://dell.com/regulatory_compliance).

## Przed wykonaniem procedury

- 1 Wymontuj pokrywę dolną. Zobacz „Wymontowywanie pokrywy dolnej” na stronie 12.
- 2 Wymontuj akumulator. Zobacz „Wymontowywanie akumulatora” na stronie 14.
- 3 Wymontuj moduły pamięci. Zobacz „Wymontowywanie modułów pamięci” na stronie 16.
- 4 Wymontuj kartę sieci bezprzewodowej. Zobacz „Wymontowywanie karty sieci bezprzewodowej” na stronie 21.
- 5 Wymontuj klawiaturę. Zobacz „Wymontowywanie klawiatury” na stronie 23.
- 6 Wymontuj pokrywę wewnętrzną. Zobacz „Wymontowywanie pokrywy wewnętrznej” na stronie 27.
- 7 Wymontuj baterię pastylkową. Zobacz „Wymontowywanie baterii pastylkowej” na stronie 31.
- 8 Wymontuj głośniki. Zobacz „Wymontowywanie głośników” na stronie 34.
- 9 Wymontuj zestaw chłodzący. Zobacz „Wymontowywanie zestawu chłodzącego” na stronie 37.
- 10 Wymontuj płytę USB. Zobacz „Wymontowywanie płyty USB” na stronie 40.
- 11 Wymontuj gniazdo zasilacza. Zobacz „Wymontowywanie gniazda zasilacza” na stronie 43.
- 12 Wymontuj płytę systemową. Zobacz „Wymontowywanie płyty systemowej” na stronie 48.

## Procedura

- 1 Odchyl zestaw podparcia dłoni pod kątem 90 stopni, aby uwolnić zawiasy wyświetlacza z podparcia dłoni.

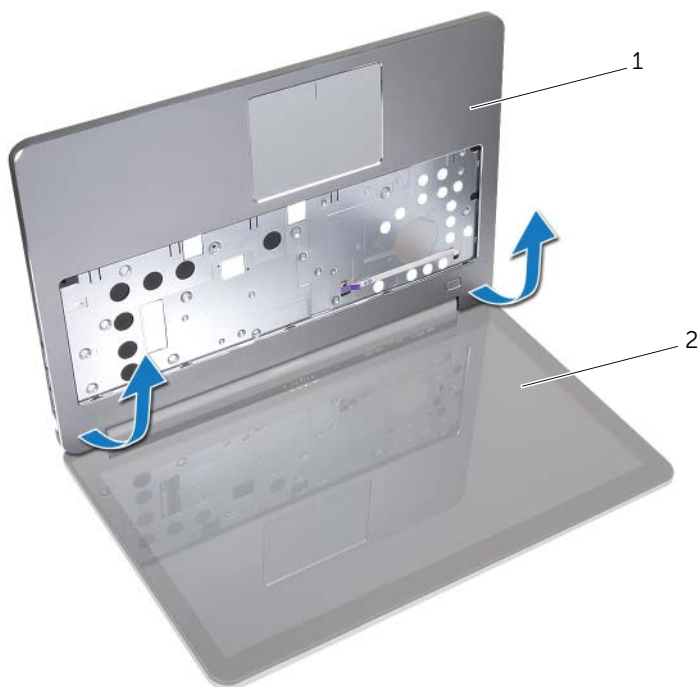

---

1 podparcie dłoni

2 zestaw wyświetlacza

---

## 2 Wymij podparcie dłoni.



---

1 podparcie dłoni

---

# Instalowanie podparcia dłoni

---

 **OSTRZEŻENIE:** Przed przystąpieniem do wykonywania czynności wymagających otwarcia obudowy komputera należy zapoznać się z instrukcjami dotyczącymi bezpieczeństwa dostarczonymi z komputerem i wykonać procedurę przedstawioną w sekcji „Przed przystąpieniem do serwisowania komputera” na stronie 9. Po zakończeniu serwisowania komputera należy wykonać procedurę przedstawioną w sekcji „Po zakończeniu serwisowania komputera” na stronie 11. Dodatkowe zalecenia dotyczące bezpieczeństwa można znaleźć na stronie głównej Regulatory Compliance (Informacje o zgodności z przepisami prawnymi) pod adresem [dell.com/regulatory\\_compliance](http://dell.com/regulatory_compliance).

## Procedura

- 1 Umieść podparcie dłoni w zestawie wyświetlacza.
- 2 Dopasuj otwory na śruby w podparciu dłoni do otworów w zawiasach wyświetlacza i dociśnij zawiasy wyświetlacza do podparcia dłoni.

## Po wykonaniu procedury

- 1 Zainstaluj pokrywę wewnętrzną. Zobacz „Instalowanie pokrywy wewnętrznej” na stronie 30.
- 2 Zainstaluj klawiaturę. Zobacz „Instalowanie klawiatury” na stronie 26.
- 3 Zainstaluj kartę sieci bezprzewodowej. Zobacz „Instalowanie karty sieci bezprzewodowej” na stronie 22.
- 4 Zainstaluj dysk twardy. Zobacz „Instalowanie dysku twardego” na stronie 20.
- 5 Zainstaluj akumulator. Zobacz „Instalowanie akumulatora” na stronie 15.
- 6 Zainstaluj pokrywę dolną. Zobacz „Instalowanie pokrywy dolnej” na stronie 13.

# Ładowanie systemu BIOS

---

Ładowanie systemu BIOS może być konieczne, kiedy jest dostępna aktualizacja lub po wymianie płyty systemowej. Procedura ładowania systemu BIOS:

- 1 Włącz komputer.
- 2 Przejdź do strony internetowej **dell.com/support**.
- 3 Jeśli masz znacznik serwisowy komputera, wpisz go i kliknij przycisk **Submit** (Wprowadź).  
Jeśli nie masz znacznika serwisowego, kliknij przycisk **Detect Service Tag** (Wykryj znacznik serwisowy), aby umożliwić automatyczne wykrycie znacznika.  
 **UWAGA:** Jeśli próba automatycznego wykrycia znacznika serwisowego nie powiedzie się, wybierz posiadany produkt z listy kategorii.
- 4 Kliknij opcję **Drivers and Downloads** (Sterowniki i pliki do pobrania).
- 5 Z listy rozwijanej **Operating System** (System operacyjny) wybierz system operacyjny zainstalowany na komputerze.
- 6 Kliknij pozycję **BIOS**.
- 7 Kliknij przycisk **Download File** (Pobierz plik), aby pobrać najnowszą wersję systemu BIOS dla komputera.
- 8 Na kolejnej stronie zaznacz opcję **Single-file download** (Pobieranie pojedynczego pliku) i kliknij przycisk **Continue** (Kontynuuj).
- 9 Zapisz plik aktualizacji systemu BIOS. Po zakończeniu pobierania przejdź do folderu, w którym plik został zapisany.
- 10 Kliknij dwukrotnie ikonę pliku aktualizacji systemu BIOS i postępuj zgodnie z instrukcjami wyświetlanymi na ekranie.